

Efficiency begint in uw magazijn

Uitgave 9 – 2009

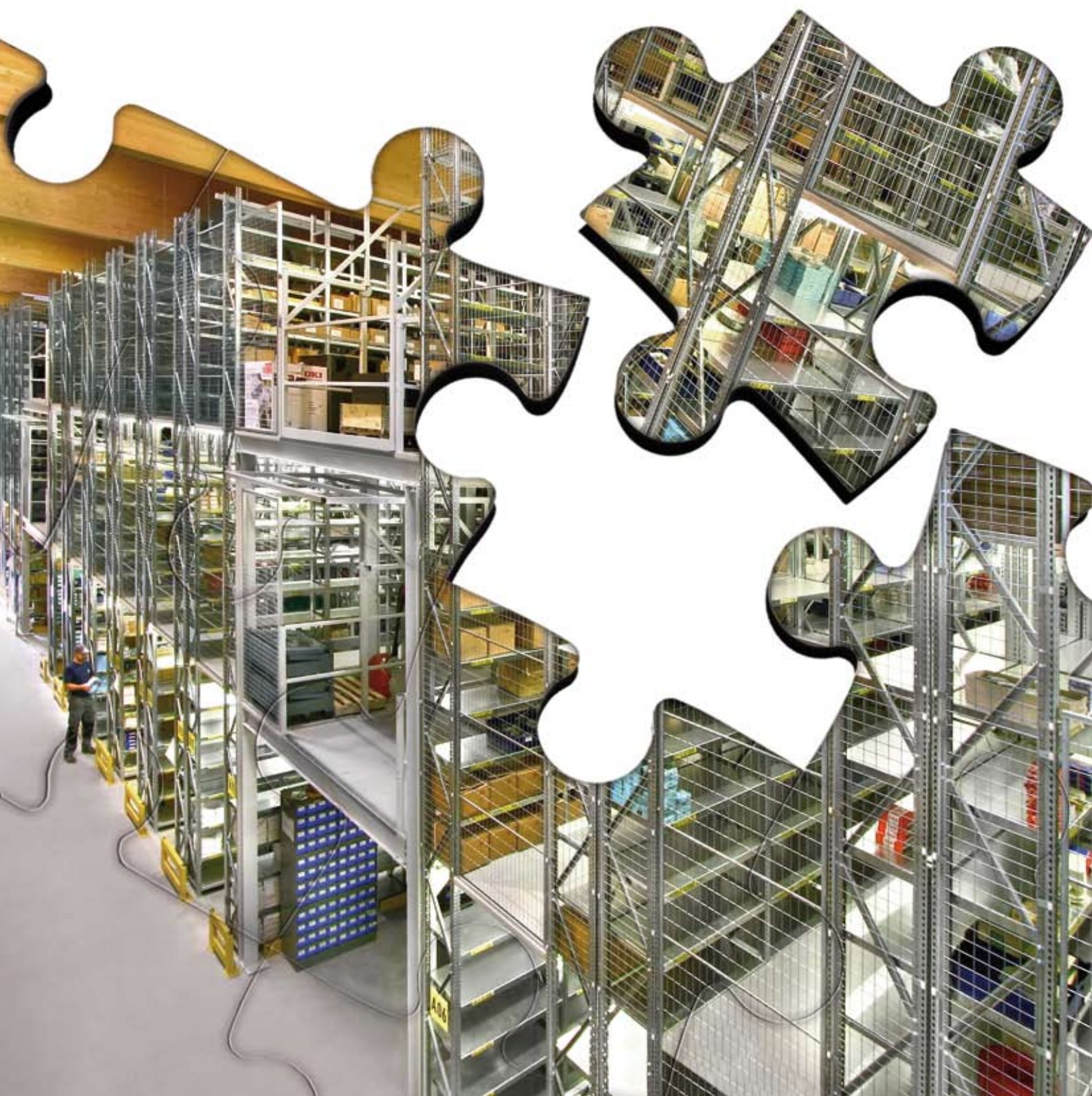

Introductie

Sterk, coöperatief en altijd voor u beschikbaar

Geachte dames en heren,

Het continue uitbreiden en verbeteren van ons assortiment en van onze dienstverlening is één van de belangrijkste taken die wij met onze toeleveranciers van groot belang achten. Voor u ligt dan ook de nieuwe versie van de META catalogus.

Wat is er dan nieuw, zult u zich afvragen?

De catalogus is duidelijker, overzichtelijker en bevat meer informatie. U ziet bijvoorbeeld een groter aantal referentieprojecten, die de kennis en mate van productontwikkeling van META tonen. Zowel voor META als voor ons zijn kwaliteit, betrouwbaarheid, eerlijkheid en duidelijkheid de pijlers waarop wij zaken doen met u.

Met deze catalogus willen wij u graag hernieuwd kennis laten maken met META en onze firma.

Uw META vertegenwoordiging

META heeft met haar legbordsystemen topproducten voor u beschikbaar.

Hieronder ziet u een recent geleverde installatie op basis van META HIGH-CLIP®. Een overzichtelijk, technisch hoogwaardig twee-etage magazijn.



Alle META-systemen in een oogopslag

Introductie	4 – 7
Schroefstellingen META FIX®	8
Inhaakstellingen META CLIP® S3	9
Inhaakstellingen META CLIP® · accessoires · stellingen voor garagebranche.....	10 – 15
META HIGH-CLIP® Hoogbouw en etagebouw legbordsysteem – miniloadsysteem.....	16 – 17
META verzamelstelling en META doorrolstelling	18 – 19
Archiefstellingen META COMPACT®	20 – 23
Verrijdbare legbordstellingen META MULTIBLOC®	24 – 25
Grootvakstellingen META MINI-RACK®	26 – 27
Grootvakstellingen en paktafel META SPEED-RACK®	28 – 29
Palletstellingen META MULTIPAL® · bestelvoorstellen · accessoires · systeemcomponenten.....	30 – 35
META haspelstellingen	36
Verrijdbare palletstellingen META MULTIBLOC®	37
Draagarmstellingen META MULTISTRONG®	38 – 41
META entresolvloeren	42 – 43



Magazijnsystemen van vakmensen voor vakmensen

Efficiency begint in uw magazijn ...

Erdgeschoss



Voor elke onderneming resulteert een hoge magazijnproductiviteit in een grote leverbetrouwbaarheid. Efficiënt voorraadbeheer en orderverwerking resulteert in lagere kosten en hogere opbrengsten.

Ons team is bekend met diverse branches van het bedrijfsleven en biedt U daarom een op maat gesneden oplossing gericht op uw individuele toepassing.





Advies, ontwerp, levering en montage – alles uit één hand!

Wij bieden u professioneel advies, moderne CAD presentaties, hoogwaardige producten en persoonlijke betrokkenheid van onze medewerkers bij uw plannen.

Wij ontwerpen snel een magazijninrichting naar uw wensen!

Uiteraard baseren wij de ontwerpen graag op uw gespecificeerde aanvragen, bij voorkeur met schets of bouwtekening.

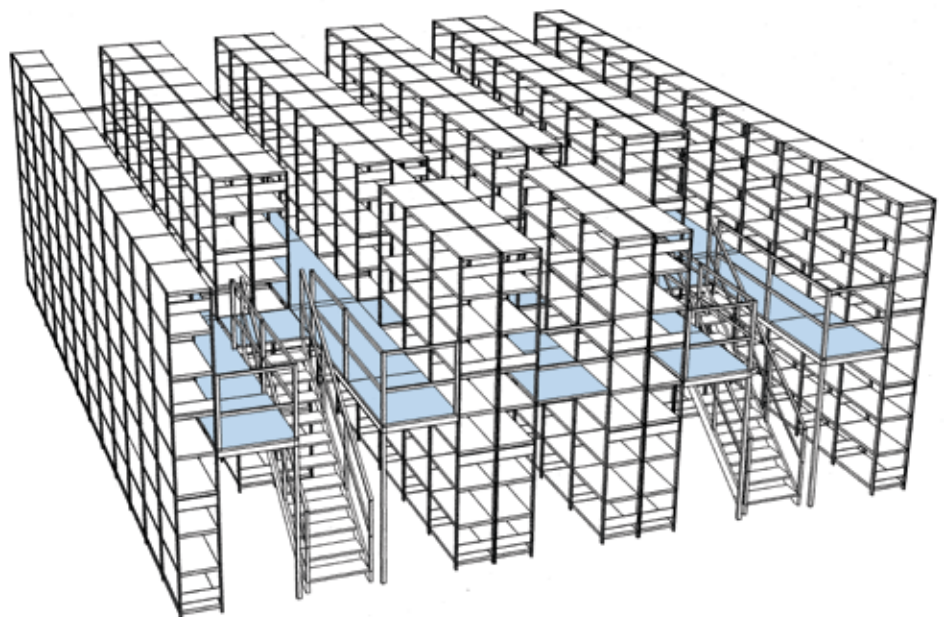

META praktijkoplossingen

Ideeën voor ieder magazijn





Bestelvoorstellen



- Voordelige kwalitatief hoogwaardige schroefstelling voor legbordbelastingen tot 80 kg¹
- Duurzaam door toepassing van hoogwaardig materiaal en geavanceerde productie
- Eenvoudige montage m.b.v. inbussleutel

LET OP: bij aanschaf van een META FIX startsectie ontvangt u een gratis inbussleutel

- Sectiebelasting tot 800 kg^{1,2}
- Legborden zijn per 25 mm in hoogte verstelbaar. De 80 kg-legborden zijn 25 mm hoog
- Deze legborden hebben géén legbordperforatie. Enkele accessoires zijn niet toepasbaar
- Uitvoering sendzimir verzinkt. (kunststofcoating RAL 7035 lichtgrijs op aanvraag)

Buitenmaten

Startsectie:
Legbordlengte + 4 mm
Legborddiepte + 4 mm

Aanbouwsectie:
Legbordlengte + 2 mm
Legborddiepte + 4 mm



Grote stijfheid: vijfvoudig omgezette legbordrand, M-vormig

Veiligheidsinformatie:
Stellingen met een hoogte-/diepteverhouding $\geq 5 : 1$ tegen kantelen beveiligen (muur- of vloerverankerings)

Schroefstelling FIX

Lengte 1.000 mm · legbordbelasting 80 kg¹



Afmeting	verzinkt	
Lengte x diepte mm	startsectie artnr.	aanbouwsectie artnr.
stellinghoogte 2000 mm · 5 legborden · sectiebelasting 600 kg^{1,2}		
1000 x 300	89494	89495
1000 x 400	89498	89499
1000 x 500	89502	89503
stellinghoogte 2500 mm · 6 legborden · sectiebelasting 800 kg^{1,2}		
1000 x 300	89496	89497
1000 x 400	89500	89501
1000 x 500	89504	89505
extra legborden, verzinkt (inclusief bev. middelen)		
1000 x 300	89733	
1000 x 400	89734	
1000 x 500	89735	

Schroefstelling FIX

Lengte 1.250 mm · legbordbelasting 80 kg¹



Afmeting	verzinkt	
Lengte x diepte mm	startsectie artnr.	aanbouwsectie artnr.
stellinghoogte 2000 mm · 5 legborden · sectiebelasting 600 kg^{1,2}		
1250 x 300	89548	89549
1250 x 400	89552	89553
1250 x 500	89556	89557
stellinghoogte 2500 mm · 6 legborden · sectiebelasting 800 kg^{1,2}		
1250 x 300	89550	89551
1250 x 400	89554	89555
1250 x 500	89558	89559
extra legborden, verzinkt (inclusief bev. middelen)		
1250 x 300	89736	
1250 x 400	89737	
1250 x 500	89738	

META CLIP® S3 inhaakstellingen



Het magazijnsysteem

Bestelvoorstellen met klemframes



Buitenmaten:

Startsectie: Legbordlengte + 56 mm

Legborddiepte + 36 mm

Aanbouwsectie: Legbordlengte + 6 mm

Legborddiepte + 36 mm

Veiligheidsinformatie: Stellingen met een hoogte-/diepteverhouding $\geq 5 : 1$ tegen kantelen beveiligen (muur- of vloerverankerings)

- Voordelige kwalitatief hoogwaardige inhaakstelling voor legbordbelastingen tot 80 kg¹
 - Duurzaam door toepassing van hoogwaardig materiaal en geavanceerde productie
 - Snelle en eenvoudige montage zonder gereedschap
 - Sectiebelasting tot 1290 kg^{1,2}
 - Legborden zijn per 25 mm in hoogte verstelbaar. De 80 kg-legborden zijn 25 mm hoog
 - Deze legborden hebben géén legbordperforatie. Enkele accessoires zijn niet toepasbaar
 - Uitvoering sendzimir verzinkt. (kunststofcoating RAL 7035 lichtgrijs op aanvraag)
- Let op.** De schoorplaten zijn alleen in verzinkte uitvoering leverbaar

Snel monteren – zonder gereedschap!



Schoorplaten in eerste stijl klemmen...

tweede stijl op de schoorplaten klemmen...



...klaar!!!

Inhaakstelling META CLIP® S3

Lengte 1.000 mm · legbordbelasting 80 kg¹



Afmeting	verzinkt	
Lengte x diepte mm	startsectie artnr.	aanbouwsectie artnr.
stellinghoogte 2000 mm · 5 legborden · sectiebelasting 1.100 kg^{1,2}		
1000 x 300	89416	89417
1000 x 400	89633	89634
1000 x 500	89635	89636
stellinghoogte 2500 mm · 6 legborden · sectiebelasting 1.290 kg^{1,2}		
1000 x 300	89418	89419
1000 x 400	89637	89638
1000 x 500	89639	89640
extra legborden, verzinkt (inclusief bev.middelen)		
1000 x 300	89706	
1000 x 400	89707	
1000 x 500	89708	

Inhaakstelling META CLIP® S3

Lengte 1.250 mm · legbordbelasting 80 kg¹



Afmeting	verzinkt	
Lengte x diepte mm	startsectie artnr.	aanbouwsectie artnr.
stellinghoogte 2000 mm · 5 legborden · sectiebelasting 1.100 kg^{1,2}		
1250 x 300	89428	89429
1250 x 400	89641	89642
1250 x 500	89643	89644
stellinghoogte 2500 mm · 6 legborden · sectiebelasting 1.290 kg^{1,2}		
1250 x 300	89430	89431
1250 x 400	89645	89646
1250 x 500	89647	89648
extra legborden, verzinkt (inclusief bev.middelen)		
1250 x 300	89709	
1250 x 400	89710	
1250 x 500	89711	

¹ bij gelijkmatig verdeelde belasting

² sectiebelasting is gebaseerd op rijen van 3 en meer secties

Bestelvoorstellen enkele stellingen met kruisschoren



- Geclinchte frames⁴
- Veelzijdig inzetbare enkele legbordstelling, met kruisschoren aan achterzijde
- Voordelige kwalitatief hoogwaardige inhaakstelling voor
- Snelle en eenvoudige montage zonder gereedschap
- Legbordbelastingen van 100 tot 330 kg¹
- Sectiebelasting tot 2400 kg^{1,2}
- Legborden zijn per 25 mm in hoogte verstelbaar
- Deze legborden hebben iedere 50 mm een legbordperforatie t.b.v. verdeelschotten
- Groot aantal accessoires beschikbaar
- Uitvoering sendzimir verzinkt of kunststofcoating RAL 7035 lichtgrijs

Buitenmaten:

Startsectie:
Legbordlengte + 56 mm
Legborddiepte + 36 mm
Aanbouwsectie:
Legbordlengte + 6 mm
Legborddiepte + 36 mm

Veiligheidsinformatie:

- Stellingen met een hoogte-/diepteverhouding $\geq 5 : 1$ tegen kantelen beveiligen (muur- of vloerverankering)
- De MULTI STABIL // 230 en 330 mogen als toplegbord met maximaal 200 kg belast worden
- Sectiebelasting is gebaseerd op rijen van 3 en meer secties

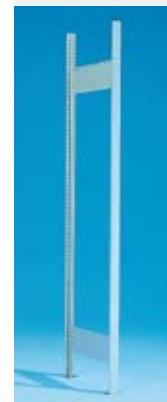

Voordelen van geclinchte⁴ frames:

- + grote draagkracht en stabiliteit: sectiebelasting tot 2400 kg
- + voorgebouwde frames
- + zeer snelle en eenvoudige montage van de stellingen





⁴ **clinch** = het mechanisch verbinden van (in dit geval) de schoorplaten met de stijlen

Inhaakstelling META CLIP® 100 · legbordbelasting 100 kg¹







Afmeting	verzinkt		RAL 7035 lichtgrijs	
Lengte x diepte mm	startsectie artnr.	aanbouwsectie artnr.	startsectie artnr.	aanbouwsectie artnr.
stellinghoogte 2000 mm · 5 legborden · sectiebelasting 1.560 kg²				
1000 x 300	1265	1282	67810	67811
1000 x 400	1308	1313	67816	67817
1000 x 500	1344	1350	67822	67823
1000 x 600	1365	1367	67828	67829
stellinghoogte 2500 mm · 6 legborden · sectiebelasting 2.160 kg²				
1000 x 300	1287	1293	67812	67813
1000 x 400	1315	1317	67818	67819
1000 x 500	1353	1356	67824	67825
1000 x 600	1370	1372	67830	67831
stellinghoogte 3000 mm · 7 legborden · sectiebelasting 2.020 kg²				
1000 x 300	1298	1303	67814	67815
1000 x 400	1334	1339	67820	67821
1000 x 500	1359	1362	67826	67827
1000 x 600	1374	1376	67832	67833
extra legborden, verzinkt (inclusief bev.middelen)		extra legborden, RAL 7035 lichtgrijs		
1000 x 300	3110		67882	
1000 x 400	3095		67883	
1000 x 500	3097		67884	
1000 x 600	3099		67885	

Inhaakstelling META CLIP MULTI STABIL® 230 // · legbordbelasting 230 kg¹

Afmeting Lengte x diepte mm	verzinkt		RAL 7035 lichtgrijs	
	 startsectie artnr.	 aanbouwsectie artnr.	 startsectie artnr.	 aanbouwsectie artnr.
stellinghoogte 2000 mm · 5 legborden · sectiebelasting 1.560 kg²				
1000 x 300	87062	87063	87089	87090
1000 x 400	1541	1543	67834	67835
1000 x 500	1553	1555	67840	67841
1000 x 600	1565	1567	67846	67847
1000 x 800	1577	1579	67852	67853
stellinghoogte 2500 mm · 6 legborden · sectiebelasting 2.400 kg²				
1000 x 300	87064	87065	87091	87092
1000 x 400	1545	1547	67836	67837
1000 x 500	1557	1559	67842	67843
1000 x 600	1569	1571	67848	67849
1000 x 800	1581	1583	67854	67855
stellinghoogte 3000 mm · 7 legborden · sectiebelasting 2.020 kg²				
1000 x 300	87066	87087	87104	87105
1000 x 400	1549	1551	67838	67839
1000 x 500	1561	1563	67844	67845
1000 x 600	1573	1575	67850	67851
1000 x 800	1585	1588	67856	67857
extra legborden, verzinkt (inclusief bev.middelen)		RAL 7035 lichtgrijs		
1000 x 300	87088		87106	
1000 x 400	1620		67886	
1000 x 500	1624		67887	
1000 x 600	1628		67888	
1000 x 800	1632		67889	

Inhaakstelling META CLIP MULTI STABIL® 330 // · legbordbelasting 330 kg¹

Afmeting Lengte x diepte mm	verzinkt		RAL 7035 lichtgrijs	
	 startsectie artnr.	 aanbouwsectie artnr.	 startsectie artnr.	 aanbouwsectie artnr.
stellinghoogte 2000 mm · 5 legborden · sectiebelasting 1.560 kg²				
1000 x 400	1590	1592	67858	67859
1000 x 500	1602	1604	67864	67865
1000 x 600	1623	1626	67870	67871
1000 x 800 ⁵	45507	45508	67876	67877
stellinghoogte 2500 mm · 6 legborden · sectiebelasting 2.400 kg²				
1000 x 400	1594	1596	67860	67861
1000 x 500	1607	1610	67866	67867
1000 x 600	1630	1637	67872	67873
1000 x 800 ⁵	45512	45511	67878	67879
stellinghoogte 3000 mm · 7 legborden · sectiebelasting 2.020 kg²				
1000 x 400	1598	1600	67862	67863
1000 x 500	1613	1617	67868	67869
1000 x 600	1641	1645	67874	67875
1000 x 800 ⁵	45517	45515	67880	67881
extra legborden, verzinkt (inclusief bev.middelen)		RAL 7035 lichtgrijs		
1000 x 400	1634		67890	
1000 x 500	1638		67891	
1000 x 600	1642		67892	
1000 x 800 ⁵	45532		67893	

¹ bij gelijkmatig verdeelde belasting

² sectiebelasting is gebaseerd op rijen van 3 en meer secties

⁵ legbord 800 mm wordt voorzien van elk 2 diepteliggers: legbordbelasting 300 kg

Bestelvoorstellen enkele stellingen met schoorliggers



Schoorliggers
boven en onder
inhaken



Legborden boven en onder op de schoorliggers plaatsen

- Veelzijdig inzetbare enkele legbordstelling, geschikt voor benadering van voor- en achterzijde
- Snelle en eenvoudige montage zonder gereedschap
- Legborden zijn per 25 mm in hoogte verstelbaar. Deze legborden zijn 40 mm hoog
- Deze legborden hebben iedere 50 mm een legbordperforatie t.b.v. verdeelschotten
- Groot aantal accessoires beschikbaar
- Legbordbelastingen van 230 kg¹
- Sectiebelasting tot 1770 kg^{1,2}
- Uitvoering sendzimir verzinkt of kunststofcoating RAL 7035 lichtgrijs

Veiligheidsinformatie:





- Stellingen met een hoogte-/diepteverhouding $\geq 5 : 1$ tegen kantelen beveiligen (muur- of vloerverankering)
- Sectiebelasting is gebaseerd op rijen van 3 en meer secties

Buitmaten:

- Startsectie: Legbordlengte + 56 mm,
 Legborddiepte + 36 mm
- Aanbouwsectie: Legbordlengte + 6 mm,
 Legborddiepte + 36 mm

Inhaakstelling META CLIP MULTI STABIL® 230 // · enkele stelling · legbordbelasting 230 kg¹



Afmeting	verzinkt				RAL 7035 lichtgrijs			
	Lengte x diepte mm	 startsectie artnr.	 aanbouwsectie artnr.		 startsectie artnr.	 aanbouwsectie artnr.		
stellinghoogte 2000 mm · 5 legborden · sectiebelasting 1.470 kg ²								
1000 x 400	84588	84600		84614	84626			
1000 x 500	84589	84601		84615	84627			
1000 x 600	84590	84602		84616	84628			
1000 x 800	84591	84603		84617	84629			
stellinghoogte 2500 mm · 6 legborden · sectiebelasting 1.770 kg ²								
1000 x 400	84592	84604		84618	84630			
1000 x 500	84593	84605		84619	84631			
1000 x 600	84594	84606		84620	84632			
1000 x 800	84595	84607		84621	84633			
stellinghoogte 3000 mm · 7 legborden · sectiebelasting 1.560 kg ²								
1000 x 400	84596	84608		84622	84634			
1000 x 500	84597	84609		84623	84635			
1000 x 600	84598	84610		84624	84636			
1000 x 800	84599	84611		84625	84637			
extra legborden, verzinkt (inclusief bev.middelen)				RAL 7035 lichtgrijs				
1000 x 400	1620			67886				
1000 x 500	1624			67887				
1000 x 600	1628			67888				
1000 x 800	1632			67889				



Op basis van slechts twee componenten (frames en legborden) ontstaat het META CLIP® legbordsysteem. Een keur van uitvoeringen laat weinig te wensen over. De enorme reeks van accessoires is tot in het kleinste detail doordacht. Een deel van deze accessoires treft u op deze pagina aan. Een overzicht van extra toebehoren als gaasschotten, achter- en zijwanden, en veel meer sturen wij u op verzoek toe.



Indelingsvoorbeeld: gebruik van doorlopende vakverdeel-schotten

bv. Een 2 m hoge META CLIP® legbord-stelling met vijf legborden

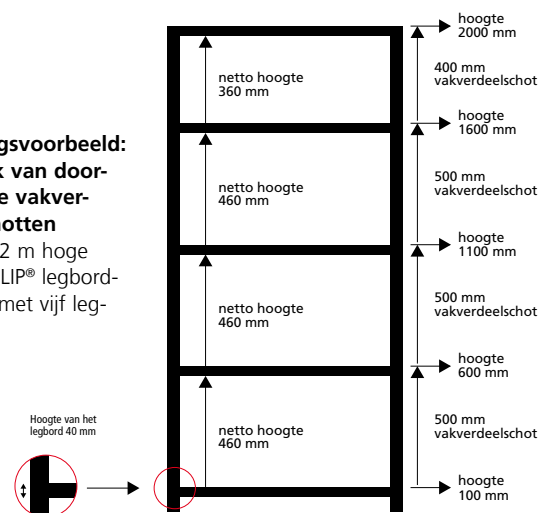

1 Stortgoedvak verzinkt

Omschrijving	diepte	lengte 1000 mm
Vrijstaande verdeel-schotten moeten afzonderlijk besteld worden, 1 x voorzetrand 75 mm hoog (voor), 2 x voorzetrand elk 75 mm = 150 mm (achter), 2 x zijplaten 150 mm Inclusief bevestigingsmaterialen voor de voorzetranden. Toepassing in META FIX stellingen is alleen bij startsecties mogelijk	mm	artnr.
	300	97168
	400	97169
	500	97170
	600	97171

2 Voorzetrand

Lengte x hoogte	verzinkt	RAL 7035
mm	artnr.	artnr.
1000 x 75	97147	97149
1300 x 75	97148	97150

Andere uitvoeringen op aanvraag

3 Transparant etiketrail

Omschrijving	lengte x hoogte	artnr.
Zelfklevend, voor toepassing van etiketten tot 38 mm hoogte	mm	artnr.
	950 x 38	66127
	1250 x 38	66128

4 Vakverdeel-schotten

Diepte x hoogte ¹	verzinkt
mm	artnr.
400 x 200	59087
400 x 300	59095
400 x 400	59101
400 x 500	59106
400 x 600	59111
500 x 200	59089
500 x 300	59097
500 x 400	59102
500 x 500	59107
500 x 600	59112
600 x 200	59091
600 x 300	59098
600 x 400	59103
600 x 500	59108
600 x 600	59113

¹ afmetingen van bovenkant legbord tot bovenkant legbord
² schot 800 mm zonder beugel aan bovenzijde

5 Vakverdeel-schotten

Diepte x hoogte	verzinkt
mm	artnr.
300 x 150	81004
400 x 150	95957
500 x 150	91034
600 x 150	95958
800 x 140 ²	59092



META CLIP® inhaakstellingen

Kledingstellingen

Stellingen voor bedrijfskleding/ beveiligingsmiddelen met stabiele kledingstang(en)

- Compatibel met de standaard META CLIP® stellingen
- Groot aantal accessoires beschikbaar
- Geschikt voor benadering van voor- en achterzijde, dankzij toepassing van schoorliggers

Buitenmaten

Startsectie:

Legbordlengte + 56 mm

Legborddiepte + 36 mm

Aanbouwsectie:

Legbordlengte + 6 mm

Legborddiepte + 36 mm



1 Start- en aanbouwsectie (zonder inrichting)

Omschrijving	H x L x D	start - aanbouw
Uitvoering verzinkt	mm	artnr.
Met kledingstang en 8 legborden S100	2000 x 2000 x 600	91272
Opgebouwd uit: 3 frames, type T1N (geclinch); 8 legborden, type S100; 8 schoorliggers; kledingstang; diepteliggers; bevestigingsmiddelen; klemvoeten; afdekkapjes.		

2 Startsectie

Omschrijving	H x L x D	start
Uitvoering verzinkt	mm	artnr.
Met kledingstang en 3 legborden S100	2000 x 1000 x 600	91275
Opgebouwd uit: 2 frames, type T1N (geclinch); 3 legborden, type S100; 4 schoorliggers; kledingstang; diepteliggers; bevestigingsmiddelen; klemvoeten; afdekkapjes.		

Aanbouwsectie

Omschrijving	H x L x D	aanbouw
Uitvoering verzinkt	mm	artnr.
Met kledingstang en 3 legborden S100	2000 x 1000 x 600	91271
Opgebouwd uit: zie startsectie, echter met 1 frame, type T1N (geclinch)		

3 Kledingstangen, inclusief diepteliggers voor bevestiging

Omschrijving	L x D	verzinkt
Uitvoering verzinkt	mm	artnr.
Kledingstang, belasting 70 kg (gelijkmatig)	1000 x 600	53599



META CLIP® inhaakstelling

Stellingen voor garagebranche



Het magazijnsysteem



Wij bieden u een groot aantal specifiek voor de garagebranche ontwikkelde stellingen aan: verrijdbare bandenstellingen, ruitstellingen of onderdeelstellingen. **Noem uw opslagprobleem en wij geven u onze oplossing!**



1 systeem = 3 oplossingen! META HIGH-CLIP Hoogbouw en etagebouw legbordsysteem – miniloadstellingen



META HIGH-CLIP®

Kennis is macht, ook voor ons. En wij groeien dankzij de wensen van onze klanten. De ontwikkeling van nieuwe producten en de verbetering van onze bestaande systemen is het gevolg van de continue interactie met onze opdrachtgevers.

Het staanderprofiel, gecombineerd met het veelzijdige en beproefde META legbord zijn de bouwstenen voor ons etagelegbordsysteem META HIGH-CLIP®.

Stellingen tot 12 meter hoogte zijn te realiseren: meer opslagmeters op een minimaal oppervlak.

META HIGH-CLIP® geeft u:

- Optimale benutting van de hoogte – tot 12 meter
- 100% benutting van het legbord
- Vakbreedtes 1000 of 1300 mm
- Vakdieptes 300 tot 800 mm
- Legborden zijn per 25 mm in hoogte verstelbaar
- Legborden worden met legbordhaakjes gemonteerd
- Frames worden compact (in delen) getransporteerd
- Frames worden op locatie gemonteerd
- Legbordbelastingen van 80 tot 400 kg
- Sectiebelasting tot 7500 kg
- Uitvoering sendzimir verzinkt of kunststofcoating RAL 7035 lichtgrijs

IN ÉÉN OOGOPSLAG

- Stellinghoogte tot 12 meter
- Sectiebelasting tot 7500 kg
- Legbordbelastingen tot 400 kg
- Legborden zijn per 25 mm in hoogte verstelbaar
- 100% benutting van het legbord
- Magazijnen tot vijf etages uitvoerbaar

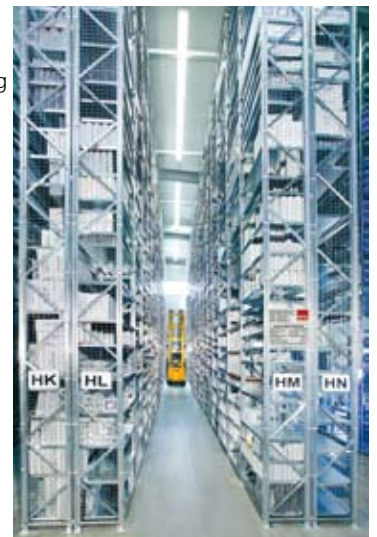

Linker afbeelding: META HIGH-CLIP® legbord etagemagazijn

Rechter afbeelding: META HIGH-CLIP® hoogbouw legbordstelling

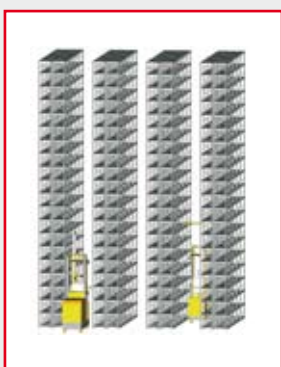

Hoogbouw legbordstelling:

Framehoogte: tot 12 m

Legborddiepte:

300, 400, 500, 600, 800 mm

Legbordtype belasting

L 80	80 kg
V 150	150 kg
MS 230 //	230 kg
MS 330 //	330 kg
MS 330 //	400 kg*

*d.m.v. diepteliggers

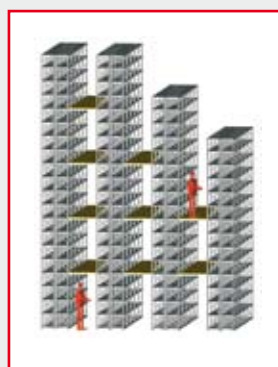

Etagebouw legbordstelling:

Door toepassing van etagebouw gebruikt u de beschikbare ruimte optimaal. Uw opslagcapaciteit neemt toe al naar gelang uw behoefte toeneemt. Verhoging van het systeem is op een later tijdstip te allen tijde mogelijk. Wij kunnen er bij het ontwerp vooraf al rekening mee houden. Framehoogten tot 12 meter zijn gerealiseerd.

- Korte verzameltijden door het 'goods-to-man'-principe
- Toename orderverzamelcapaciteit met 60%
- Forse besparing looptijden (tot 80%)
- Te gebruiken met diverse type bakken
- Directe toegang tot alle artikelen
- Ergonomisch verzamelen door toepassing van een vaste werkplek
- Beter overzicht tijdens verzamelen door snelle (automatische) informatievoorziening
- Directe toegang tot alle artikelen
- Continue controle van voorraadgegevens d.m.v. WMS
- Permanente registratie van bewegingen
- Hogere gewichten eenvoudiger te hanteren
- Hoge opslagdichtheid en optimale ruimte benutting
- Dubbeldiepe opslag mogelijk

Tijdbesparing META HIGH-CLIP® MLS

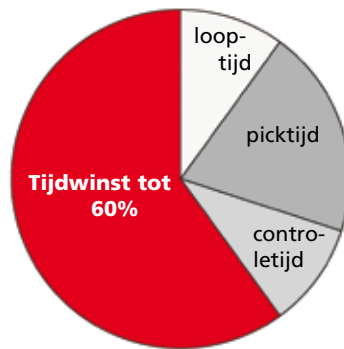
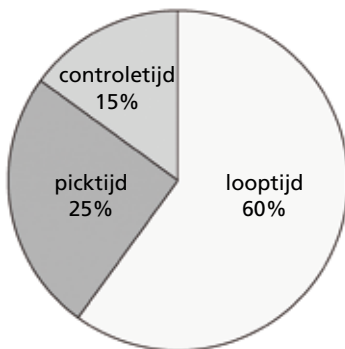

Tijdbesparing met META AKL/MLS

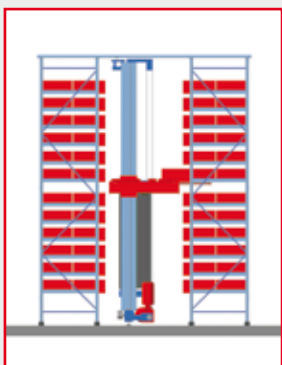
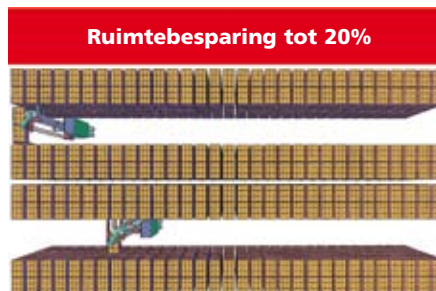

MLS = Miniload Systeem:

Hoe groter het productassortiment, des te kleiner zijn de producten. Hoe meer kleine aantallen verzameld moeten worden, des te sneller u profiteert van de voordelen van het META HIGH-CLIP® MLS.

Uw producten worden in een MLS compact en op een klein oppervlak opgeslagen. Hierdoor benut u de beschikbare ruimte optimaal. Op verzoek worden de producten, die in opslagbakken liggen, door een snelle magazijnkraan uit de stelling gehaald en naar een orderpickstation gebracht.

Hierdoor wordt niet alleen de orderpicksnelheid vergroot, maar ook de leverbetrouwbaarheid en verbetert het voorraadbeheer.



META HIGH-CLIP® AKL

META CLIP® S3 verzamelstelling

S3 legbordsysteem – compacte klemframes

De voordelen op een rij:

- Hoge prijs-kwaliteit verhouding
- Snelle en eenvoudige montage zonder gereedschap door toepassing van S3 klemframes
- Bovenste niveau volledig te gebruiken door het ontbreken van kruisschoren
- Materialen glijden vrijwel automatisch naar pickzijde door helling van 18°
- Geen randen in de glijrichting
- Lage aanslagrand aan pickzijde waardoor bakken en dozen eenvoudig uit te nemen zijn
- Legbordniveaus zijn per 25 mm in hoogte verstelbaar

Buitenmaten

Startsectie:

Lengte 1356 mm (1056 mm)

Aanbouwsectie:

Lengte 1306 mm (1006 mm)

Framediepte 1228 mm



Verzamelstelling META CLIP® S3 ¹

Omschrijving	afmeting lengte x diepte mm	niveaus aantal	verzinkt	
			startsectie artnr.	aanbouwsectie artnr.
Omschrijving stelling	stellinghoogte 2000 mm · legbordbelasting 200 kg · sectiebelasting 1200 kg			
Netto diepte 1228 mm	1300 x 1228	4	91078	91079
Netto breedte 1256 mm resp. 956 mm	1000 x 1228	4	91074	91075
Omschrijving extra legborden	extra niveau verzinkt			
Op basis van ervaring adviseren wij maximaal 5 niveaus bij 2000 mm hoogte	1300 x 1228		91076	
	1000 x 1228		91077	

¹ prijzen en uitvoering exclusief bakken en zijgeleidingen

Verzamelstelling met rollijsten

Voor opslag en orderverzamenen van en uit dozen en magazijnbakken

De voordelen op een rij:

- Hoge prijs-kwaliteit verhouding
- Gebaseerd op het grootvakstellersysteem META MINI-RACK®
- Bovenste niveau volledig te gebruiken door het ontbreken van kruisschoren
- Materialen rollen automatisch naar pickzijde
- Rollijsten zijn flexibel toe te passen en uit te breiden, voor optimale ondersteuning
- Standaard 8 rollijsten per niveau
- Verstelbaarheid van de rollijsten iedere 6 mm
- Niveaus zijn per 50 mm in hoogte verstelbaar
- Lage aanslagrand aan pickzijde waardoor bakken en dozen eenvoudig uit te nemen zijn

Buitenmaten:

Startsectie: Legbordlengte + 107 mm
 Aanbouwsectie: Legbordlengte + 51 mm
 Totaalframediepte: 1300 mm



Doorrolstelling META MINI-RACK¹

Omschrijving	afmeting	niveaus	verzinkt	
	lengte x diepte mm	aantal	startsectie artnr.	aanbouwsectie artnr.
Omschrijving stelling	stellinghoogte 2000 mm · belasting per niveau 200 kg · sectiebelasting 2000 kg			
Netto diepte 1295 mm	1300 x 1300	4	91080	91081
Omschrijving extra niveau			extra niveau verzinkt	
Op basis van ervaring adviseren wij maximaal 7 niveaus bij 2200 mm hoogte	1300 x 1300		91082	

¹ prijzen en uitvoering exclusief bakken

1 Accessoires: geleiding

Uitvoering	verzinkt
	artnr.
Om een onderverdeling aan te brengen tussen de rollenrails, voor een soepele geleiding (per 6 mm te verstellen)	90894



META COMPACT® archiefstellingen

Stysteemomschrijving



META COMPACT® archiefstellingen ...

- ...passen in iedere kantooromgeving en geven u de gewenste capaciteit
- ...zijn geproduceerd van hoogwaardig materiaal en geschikt voor intensief gebruik
- ...zijn leverbaar in een prettige, robuuste lichtgrijze (RAL 7035) poedercoating of in (het goedkopere) sendzimir verzinkt
- ...hebben stalen legborden – voor een grote capaciteit
- ...zijn verkrijgbaar in vertrouwde schroefuitvoering of als eenvoudig te monteren inhaakstelling
- ...voldoen aan de wettelijke eisen gesteld door de overheid

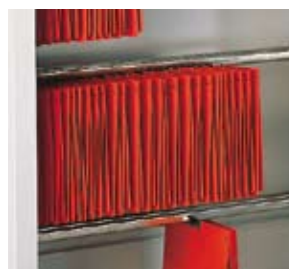

Bestelvoorstellen zonder toplegbord

META COMPACT® schroefstellingen

- De klassieker onder de stellingen
- Snel te monteren en dankzij de FIXmontagebeugel uitermate stabiel
- Uiteraard zijn er vele accessoires beschikbaar
- En dat alles voor een aantrekkelijke prijs.

- Stellinghoogtes: 1850, 2200, 2550 mm
- Legborddieptes: 300, 600 mm
- Legbordlengtes: 750, 1000, 1250 mm
- Vakbelastingen: tussen 70 en 100 kg per legbord (bij gelijkmatig verdeelde belasting)
- Uitvoering sendzimir verzinkt (kunststofcoating RAL 7035 lichtgrijs op aanvraag)
- Legborden zijn per 25 mm in hoogte verstelbaar



dubbelzijdige archief schroefstelling zonder toplegbord



enkelzijdige archief schroefstelling zonder toplegbord, 3 secties (v.l.n.r. 1250, 1000 en 750 mm lang), 1850 mm hoog, 300 mm diep in RAL 7035 (lichtgrijs)

Archief schroefstelling zonder toplegbord · enkelzijdig

Afmeting	ordner-capaciteit	enkelzijdige schroefstelling verzinkt	
Lengte x diepte mm	per sectie	startsectie artnr.	aanbouwsectie artnr.
stellinghoogte 1850 mm · 5 legborden			
750 x 300	45	74628	74633
1000 x 300	60	65876	65880
1250 x 300	75	74691	74699
stellinghoogte 2200 mm · 6 legborden			
750 x 300	54	79334	79336
1000 x 300	72	79338	79339
1250 x 300	90	79343	79346
stellinghoogte 2550 mm · 7 legborden			
750 x 300	63	79335	79337
1000 x 300	84	79340	79341
1250 x 300	105	79344	79347
toplegborden, verzinkt (inclusief bev.middelen)			
750 x 300		95844	
1000 x 300		95845	
1250 x 300		95846	

Archief schroefstelling zonder toplegbord · dubbelzijdig

Afmeting	ordner-capaciteit	dubbelzijdige schroefstelling verzinkt	
Lengte x diepte mm	per sectie	startsectie artnr.	aanbouwsectie artnr.
stellinghoogte 1850 mm · 5 legborden			
750 x 600	90	74637	74641
1000 x 600	120	65877	65881
1250 x 600	150	74695	74703
stellinghoogte 2200 mm · 6 legborden			
750 x 600	108	79348	79350
1000 x 600	144	79353	79354
1250 x 600	180	79357	79359
stellinghoogte 2550 mm · 7 legborden			
750 x 600	126	79349	79351
1000 x 600	168	79355	79356
1250 x 600	210	79358	79360
toplegborden, verzinkt (inclusief bev.middelen)			
750 x 600		95850	
1000 x 600		95851	
1250 x 600		95852	

De bestelvoorstellen zijn opgebouwd uit: 4 stijlprofielen met stalen voeten en fixmontagebeugels, legborden conform tabel, bevestigingsmiddelen
 Aanbouwsectie: als startsectie, echter met 2 stijlprofielen · **Alle META COMPACT® archiefstellingen zijn voorzien van te verankeren stalen voeten!**

Wandmontageset

Omschrijving	verzinkt
2 sets nodig bij een startsectie,	artnr.
1 set nodig bij een aanbouwsectie	71965

Vloermontageset

Omschrijving	verzinkt
4 sets nodig bij een startsectie,	artnr.
2 sets nodig bij een aanbouwsectie	80051

Veiligheidsinformatie: De enkele stellingen moeten tegen het kantelen worden beveiligd omdat hoogte-/diepteverhouding groter is dan 5 (muur- of vloerverankering)

META COMPACT® archief inhaakstellingen

Bestelvoorstellen zonder toplegbord

META COMPACT® inhaakstellingen

De META COMPACT® inhaakstellingen zijn snel en eenvoudig te monteren. Zonder gereedschap, simpelweg inhaken.

Bovendien biedt het META COMPACT® systeem hoge draagkracht en opslagcapaciteit.



enkelzijdige archief inhaakstelling zonder toplegbord,
3 secties 1250 mm lang, 1850 mm hoog,
300 mm diep in RAL 7035 (lichtgrijs)





*dubbelzijdige
archief inhaakstel-
ling zonder topleg-
bord*

- Stellinghoogtes: 1850, 2200, 2550 mm
- Legborddieptes: 300, 600 mm
- Legbordlengtes: 750, 1000, 1250 mm
- Uitvoering sendzimir verzinkt (kunststofcoating RAL 7035 lichtgrijs op aanvraag)
- Legborden zijn per 25 mm in hoogte verstelbaar



Archief inhaakstelling zonder toplegbord

enkelzijdig · verzinkt

Afmeting	ordner- capaciteit	enkelzijdige inhaakstelling verzinkt	
Lengte x diepte mm	per sectie	 startsectie artnr.	 aanbouwsectie artnr.
stellinghoogte 1850 mm · 5 legborden			
750 x 300	45	77563	77564
1000 x 300	60	77571	77572
1250 x 300	75	77578	77579
stellinghoogte 2200 mm · 6 legborden			
750 x 300	54	83145	83152
1000 x 300	72	83153	83154
1250 x 300	90	83155	83156
stellinghoogte 2550 mm · 7 legborden			
750 x 300	63	83166	83167
1000 x 300	84	83168	83169
1250 x 300	105	83170	83171
toplegborden verzinkt (inclusief bev.middelen) 			
750 x 300		95856	
1000 x 300		95857	
1250 x 300		95858	

Archief inhaakstelling zonder toplegbord

dubbelzijdig · verzinkt

Afmeting	ordner- capaciteit	dubbelzijdige inhaakstelling verzinkt	
Lengte x diepte mm	per sectie	 startsectie artnr.	 aanbouwsectie artnr.
stellinghoogte 1850 mm · 5 legborden			
750 x 600	90	77599	77600
1000 x 600	120	77607	77608
1250 x 600	150	77613	77614
stellinghoogte 2200 mm · 6 legborden			
750 x 600	108	83178	83179
1000 x 600	144	83180	83181
1250 x 600	180	83182	83183
stellinghoogte 2550 mm · 7 legborden			
750 x 600	126	83190	83191
1000 x 600	168	83192	83193
1250 x 600	210	83194	83195
toplegborden verzinkt (inclusief bev.middelen) 			
750 x 600		95862	
1000 x 600		95863	
1250 x 600		95864	

De bestelvoorstellen zijn opgebouwd uit: 2 frames met stalen klemvoeten; afdekkapjes, legborden conform tabel, bevestigingsmiddelen

Aanbouwsectie: als startsectie, echter met 1 frame · Alle META COMPACT® archiefstellingen zijn voorzien van te verankeren stalen voeten!

Bestelvoorstellen zonder toplegbord

Archief inhaakstelling zonder toplegbord · enkelzijdig

Afmeting	ordner-capaciteit	enkelzijdige inhaakstelling RAL 7035 (lichtgrijs)	
Lengte x diepte mm	per sectie	startsectie artnr.	aanbouwsectie artnr.
stellinghoogte 1850 mm · 5 legborden			
750 x 300	45	77627	77628
1000 x 300	60	77634	77635
1250 x 300	75	77638	77639
stellinghoogte 2200 mm · 6 legborden			
750 x 300	54	83157	83160
1000 x 300	72	83161	83162
1250 x 300	90	83163	83164
stellinghoogte 2550 mm · 7 legborden			
750 x 300	63	83172	83173
1000 x 300	84	83174	83175
1250 x 300	105	83176	83177
toplegborden RAL 7035 Lichtgrijs (inclusief bev.middelen)			
750 x 300		95859	
1000 x 300		95860	
1250 x 300		95861	

Archief inhaakstelling zonder toplegbord · dubbelzijdig

Afmeting	ordner-capaciteit	dubbelzijdige inhaakstelling RAL 7035 (lichtgrijs)	
Lengte x diepte mm	per sectie	startsectie artnr.	aanbouwsectie artnr.
stellinghoogte 1850 mm · 5 legborden			
750 x 600	90	77642	77643
1000 x 600	120	77646	77647
1250 x 600	150	77650	77651
stellinghoogte 2200 mm · 6 legborden			
750 x 600	108	83184	83185
1000 x 600	144	83186	83187
1250 x 600	180	83188	83189
stellinghoogte 2550 mm · 7 legborden			
750 x 600	126	83196	83197
1000 x 600	168	83198	83199
1250 x 600	210	83200	83201
toplegborden RAL 7035 Lichtgrijs (inclusief bev.middelen)			
750 x 600		95865	
1000 x 600		95866	
1250 x 600		95867	

De bestelvoorstellen zijn opgebouwd uit: 2 frames met stalen klemvoeten; afdekkapjes, legborden conform tabel, bevestigingsmiddelen

Aanbouwsectie: als startsectie, echter met 1 frame. **Alle META COMPACT® archiefstellingen zijn voorzien van te verankeren stalen voeten!**

Wandmontageset

Omschrijving	verzinkt artnr.
2 sets nodig bij een startsectie,	
1 set nodig bij een aanbouwsectie	72432

Vloermontageset

Omschrijving	verzinkt artnr.
4 sets nodig bij een startsectie,	
2 sets nodig bij een aanbouwsectie	80051

Veiligheidsinformatie: De enkele stellingen moeten tegen het kantelen worden beveiligd omdat hoogte-/diepteverhouding groter is dan 5 (muur- of vloerverankerings)

META COMPACT® kastensysteem



META COMPACT® kastensysteem met achter- en zijwanden, vleugel-deuren, uittrekframes en verdere accessoires.

- **Stellinghoogtes:** 1850, 2200, 2550 mm
- **Legborddieptes:** 300 mm
- **Uitvoering:** kunststofcoating RAL 7035 (lichtgrijs)



META MULTIBLOC® verrijdbare legbordstellingen

De oplossing voor uw ruimtegebrek ...



Daar waar opslagruimte schaars is en waar geen uitbreiding mogelijk is, biedt het verrijdbare legbordstelsel META MULTIBLOC® de basis voor optimalisering.

In sommige omgevingen zoals archieven of bandenmagazijnen, worden de producten minder frequent verzameld. Vaak is juist hier een schaarste aan opslagruimten. En juist hier zorgt META

MULTIBLOC® voor een toename van efficiency.

U kunt de opslagcapaciteit van uw beschikbare opslagruimte tot 100% laten toenemen. Anderzijds kunt u op 50% van de ruimte dezelfde hoeveelheid producten opslaan.

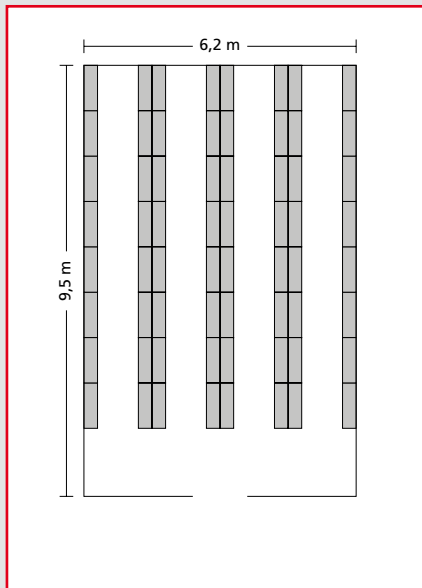

Conventioneel legbordmagazijn

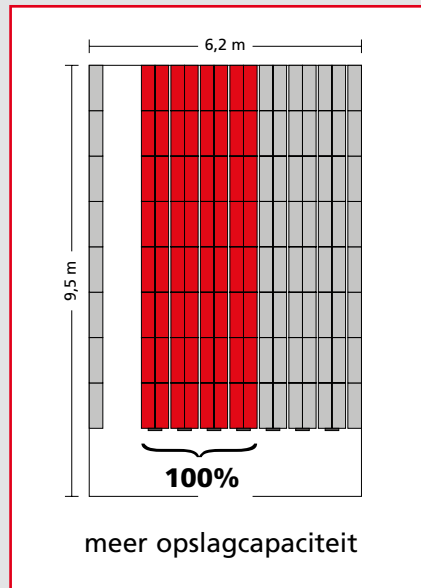

META MULTIBLOC® verrijdbare legbordstellingen

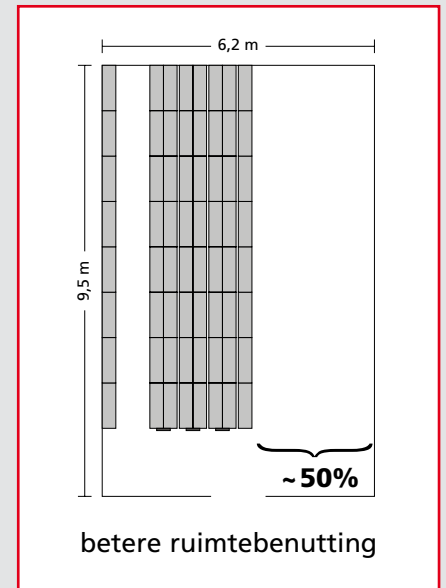

META MULTIBLOC® verrijdbare legbordstellingen met META CLIP stellingen



META MULTIBLOC®
verrijdbare legbordstellingen
met META CLIP® stellingen



META MULTIBLOC® verrijdbare legbordstellingen zijn te voorzien van inhaak- (META CLIP®) en schroefstellingen (META FIX®). Er kan gecombineerd worden met vaste stellingen en het systeem is op een later tijdstip in een bestaande ruimte toe te passen.

Wij ontwerpen een optimale inrichting afgestemd op uw wensen.



META MULTIBLOC® – voorzien van kwaliteitskeurmerken conform RAL-RG 614/4 en GS-Keur

Belangrijke voordelen van META MULTIBLOC® verrijdbare legbordstellingen

- Tot 50% ruimtebesparing mogelijk voor dezelfde opslagcapaciteit
- Toename van opslagcapaciteit tot 100%
- Afname van de opslagkosten ten opzichte van conventionele legbordstellingen
- Kwaliteitskeurmerk conform RAL-RG 614/4 en GS-keur
- Ieder product te bereiken bij hoge opslagdichtheid
- Overzichtelijke opslag met korte picktijden
- Toepassing van beproefde stellingssystemen META CLIP® en META FIX®
- Uitermate geschikt voor opslag van:
 - Onderdeelbakken, voorraadbakken
 - Dozen
 - Ordners, boeken, hangmappen
 - Banden, velgen
 - ... Etc.



META MULTIBLOC® verrijdbare legbordstellingen voorzien van META FIX® schroefstellingen



Professionele en compacte opslag van winter- en zomerbanden in het META 'bandenhotel'

META MINI-RACK® grootvakstellingen

Van ontwerp tot realisatie ...

Ook grote, volumineuze en zware artikelen kunnen in legbordstellingen worden opgeslagen. De META MINI-RACK® grootvakstellingen zijn hiervoor de beste keuze. Legbordbelastingen tot 600 kg en sectiebelastingen tot 4600 kg zijn zonder problemen haalbaar. Bovendien kan het META MINI-RACK® systeem goed gecombineerd worden met de andere META systemen, zoals de META CLIP® etagebouw legbordstellingen.

Van ontwerp tot realisatie META – uw competente partner

Complexe processen vragen om een persoonlijke aandacht. Vakkennis en inzicht waren nodig toen META gevraagd werd een ontwerp te maken voor de inrichting van een voormalige fabriekshal met archiefstellingen. Ruim een miljoen archiefordners verpakt in omdozen moesten opgeslagen worden. Maar ook moesten de ordners met een bepaalde regelmaat geraadpleegd kunnen worden.

De META MINI-RACK® grootvakstellingen bleken dé oplossing voor dit probleem. De hal van ruim 150 meter lang,



MINI-RACK® frames in verzinkte uitvoering tot 12 meter hoogte beschikbaar: in dit project 9 meter.

25 meter breed en 12 meter hoog werd voorzien van de MINI-RACK® stellingen van 9,3 m hoog. Met een vakbreedte van 1800 mm en een diepte van 800 mm werden de omdozen steeds twee diep op de legborden geplaatst. De orders die op ruim 5880 legborden

staan, worden in-, uitgeslagen en geraadpleegd met behulp van een eenvoudige schaarhoogwerker. Een brandmeldinstallatie en geïntegreerde verlichting zorgen voor een veilige en prettige werkomgeving voor gebruikers en opdrachtgevers.



Bestelvoorstellen start- en aanbouwsecties



- Het alternatief voor palletstellingen voor de opslag van volumineuze en zware producten
 - Frames en schoren: verzinkt
 - Legborden: spaanplaat of staalpanelen
 - Framehoogtes: 2200, 2500, 3000 mm
 - Framedieptes: 650, 800, 1050 mm
 - Legbordbelastingen: tot 600 kg bij 1400, 1800 en 2200 mm lengte
tot 490 kg bij 2600 mm lengte
 - Sectiebelasting: tot 4600 kg¹ mogelijk
- ¹ bij gelijkmatig verdeelde belasting

Buitenmaten:

Startsectie:
Legbordlengte + 107 mm
Aanbouwsectie:
Legbordlengte + 51 mm

Veiligheidsinformatie:

Stellingen met een hoogte-/diepteverhouding $\geq 5 : 1$ tegen kantelen beveiligen (2 ankers/frame)

META MINI-RACK®

Uitvoering verzinkt · hoogte 2200 mm

Afmeting	met spaanplaat	
Lengte x diepte mm	startsectie artnr.	aanbouwsectie artnr.
stellinghoogte 2200 mm · 3 legborden		
1800 x 650	51235	51237
1800 x 800	51239	51241
1800 x 1050	51243	51245
2200 x 650	51247	51249
2200 x 800	51251	51253
2200 x 1050	51255	51257
2600 x 650	51259	51261
2600 x 800	51263	51265
2600 x 1050	51267	51269

META MINI-RACK®

Uitvoering verzinkt · hoogte 2500 mm

Afmeting	met spaanplaat	
Lengte x diepte mm	startsectie artnr.	aanbouwsectie artnr.
stellinghoogte 2500 mm · 4 legborden		
1800 x 650	51284	51286
1800 x 800	51288	51290
1800 x 1050	51292	51294
2200 x 650	51296	51298
2200 x 800	51300	51302
2200 x 1050	51304	51306
2600 x 650	51308	51310
2600 x 800	41570	41571
2600 x 1050	51314	51316

Extra legborden (compleet)

Afmeting	spaanplaat
Lengte x diepte mm	extra legborden artnr.
1800 x 650	2922
1800 x 800	2925
1800 x 1050	2928
2200 x 650	2930
2200 x 800	2933
2200 x 1050	2947
2600 x 650	3037
2600 x 800	3041
2600 x 1050	3045

META SPEED-RACK® grootvakstellingen

Bestelvoorstellen met spaanplaat of stalen legborden



Het META SPEED-RACK® is een doordachte aanvulling voor handel, industrie en productie.

De constructief eenvoudige grootvakstellingen met symmetrische hoekprofielen is zeer gebruiksvriendelijk voor ontwerp en montage.

Het bestelvoorstel met 4 legborden bestaat uit:

- 4 stijlen
- 8 geprofileerde liggers in de lengte
- 8 geprofileerde liggers in de diepte
- 8 diepteliggers, type A
- 4 klemvoeten, 4 vulplaten
- 4 legborden: spaanplaat of staalpanelen
- Uitvoering sendzimir verzinkt
- Legbordbelastingen: tot 500 kg bij 2000 mm lengte
- Sectiebelasting: tot 3000 kg mogelijk
- Andere afmetingen op aanvraag leverbaar



SPEED-RACK Bestelvoorstel spaanplaat

Afmeting	met spaanplaat	
Lengte x diepte mm		sectie artnr.
stellinghoogte 1970 mm · 4 legborden		
2000 x 400		81116
2000 x 600		81117
2000 x 800		81118
stellinghoogte 2470 mm · 4 legborden		
2000 x 400		81119
2000 x 600		81120
2000 x 800		81121
stellinghoogte 2970 mm · 4 legborden		
2000 x 400		81122
2000 x 600		81123
2000 x 800		81124



SPEED-RACK Bestelvoorstel staalpaneel

Afmeting	inclusief 76 staalpanelen	
Lengte x diepte mm		sectie artnr.
stellinghoogte 1970 mm · 4 legborden		
2000 x 400		87021
2000 x 600		87022
2000 x 800		87023
stellinghoogte 2470 mm · 4 legborden		
2000 x 400		87024
2000 x 600		87025
2000 x 800		87026
stellinghoogte 2970 mm · 4 legborden		
2000 x 400		87028
2000 x 600		87029
2000 x 800		87030

Handige toepassingen van SPEED-RACK

- Eenvoudige montage door het inhaaksysteem
- 19 mm spaanplaat legborden in hoogte verstelbaar per 50 mm
- Uitvoering : verzinkt
- Legbordbelasting van 400 kg bij 800 mm diep en 200 kg bij 400 mm diep
- Hoogte paktafel: 970 mm respectievelijk 1970 mm
- Lengte paktafel: 2000 mm respectievelijk 2500 mm
- Stellingdiepte: 400 mm respectievelijk 800 mm
- Rondom bescherming van de spaanplaat legborden door toepassing van geprofileerde liggers

Buitenmaten:
Tabelafmeting = werkelijke afmeting

Alle belastingswaarden gelden bij gelijkmatige verdeling.
Alleen als startsectie verkrijgbaar.



1 META SPEED-RACK® paktafel¹

Afmeting	legborden	paktafel · verzinkt
Lengte x diepte mm	stuks	artnr.
stellinghoogte 970 mm · legbordbelasting 400 kg · sectiebelasting tot 800 kg		
2000 x 800	2	97106
2500 x 800	2	97107

2 META SPEED-RACK® paktafel met opbouw¹

2 opbouwlegborden, max. 200 kg bij 400 mm diepte

Afmeting	legborden	paktafel met opbouw · verzinkt
Lengte x diepte mm	stuks	artnr.
stellinghoogte 1970 mm · legbordbelasting 400 kg · sectiebelasting tot 1200 kg		
2000 x 800	4	97108
2500 x 800	4	97109

¹ prijs en uitvoering zonder inrichting

Het gemonteerde palletstellingsysteem

„Schroef uw logistieke efficiency op!“

META MULTIPAL® palletstellingen voldoen aan de hoge eisen die de moderne goederenlogistiek eisen.

De flexibiliteit die het systeem biedt, maakt het uitermate geschikt voor een grote variëteit van producten op pallets, zowel volumineus als zwaar.

Alle in praktijk toegepaste lastdragers, zoals o.a. pallets, gitterboxen en corletten kunnen optimaal worden opgeslagen in de META MULTIPAL® palletstelling. Verder is er een enorme range van accessoires beschikbaar voor de optimalisering van de opslag.

Onze palletstellingen zijn voorzien van het RAL-RG 614/2 kwaliteitskeur.



Het ontwerp van de inhaakklaauw van de liggers is optimaal afgestemd op het gatenpatroon van de stijl. Er ontstaat een perfecte verbinding voor de opname en afvoer van krachten

De frames worden uit transporttechnische gronden ongemonteerd geleverd. Montage kan optioneel door ons worden verzorgd.



META MULTIPAL® palletstellingen



Het gemonteerde palletstellingsysteem

Het magazijnsysteem



Bestelvoorstellen voor lichte tot middelzware belastingen



- Modern en beproefd palletsysteem voor de opslag van pallets en stukgoed
- Pallets in lengte of in breedte op te slaan
- Liggers met 4 inhaakclipsen per klauw iedere 50 mm verstelbaar
- Gesloten kokerprofiel liggers bieden hoge stijfheid
- Koudgewalste stijlen worden met schoren middels bouten en moeren tot frames gemonteerd
- Stijlen verzinkt (optioneel, RAL 5010, gertiaanblauw), schoren verzinkt
- Liggers RAL 2001 (oranje)
- Liggerbelasting tot 2400 kg (zwaardere uitvoering op aanvraag)
- Sectiebelasting tot 7500 kg (bij 1000 mm kniklengte)

Totaallengte

Startsectie = liggerlengte + 170 mm
Aanbouwsectie = liggerlengte + 85 mm

Diepte = framediepte

De liggerbelastingen zijn gebaseerd op een gelijkmatige belasting per paar. Extra liggerparen zijn mogelijk tot de maximale sectiebelasting is bereikt. De belastingen zijn gebaseerd op rijen van minimaal 4 secties.

Bestelvoorstel 'licht'

voor europallets tot 500 kg

zie afbeelding (zonder accessoires)

artnr. 93239

afmetingen (H x L x D)
3300 x 5655 x 1100 mm
3 frames, 3300 x 1100 mm
8 liggers, HN 85/20 x 2700 mm
liggerbelasting tot 1500 kg
sectiebelasting tot 7500 kg
bij kniklengte 1000 mm

Leveromvang startsectie:

2 stuks (ongemonteerde) frames incl. vloerankers, aantal liggers conform bestelvoorstel

Leveromvang aanbouwsectie:

1 stuks (ongemonteerd) frame incl. vloerankers, aantal liggers conform bestelvoorstel
Kwaliteitskeur conform RAL-RG 614/2.
Productie conform DIN ISO 9001.

Bestelvoorstel 'middelzwaar'

voor europallets tot 800 kg

zie afbeelding (zonder accessoires)

artnr. 93240

afmetingen (H x L x D)
3300 x 5655 x 1100 mm
3 frames, 3300 x 1100 mm
8 liggers, HN 100/20 x 2700 mm
liggerbelasting tot 2400 kg
sectiebelasting tot 7500 kg
bij kniklengte 1000 mm

Basiscomponenten frames en liggers

Frames · uitvoering sendzimir verzinkt¹

Hoogte	frame type SR 85/20	
	diepte 800 mm	diepte 1100 mm
mm	artnr.	artnr.
2200	76032	76093
2700	76034	76095
3300	76036	76096
3800	76037	76097
4400	76038	76098
4900	76039	76099
5500	76040	76100
6000	78928	78938

Frames · uitvoering kunststof poedercoating RAL 5010 (gentiaanblauw), schoren verzinkt¹

Hoogte	frame type SR 85/20	
	diepte 800 mm	diepte 1100 mm
mm	artnr.	artnr.
2200	76118	76210
2700	76119	76211
3300	76120	76212
3800	76121	76213
4400	76122	76214
4900	76123	76215
5500	76124	76216
6000	174001	174039

Frames · uitvoering sendzimir verzinkt¹

Hoogte	frame type SR 85/17	
	diepte 800 mm	diepte 1100 mm
mm	artnr.	artnr.
2700	93508	93512
3300	93509	93513
4400	93510	93514
5500	93511	93515

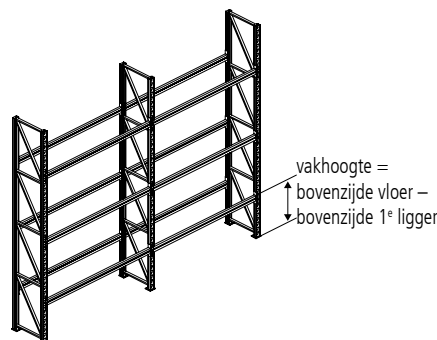

¹ 1 frame bestaat uit 2 stijlen, 2 voetplaten, schoren en bev. materiaal

Bovenstaande sectiebelastingen gelden bij een onderste vakhogte van maximaal 1500 mm en toepassing van minimaal 3 liggerparen per sectie.

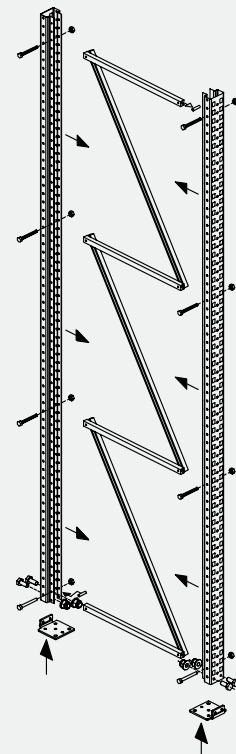

Tabel sectiebelastingen MULTIPAL®

De framebelastingen hebben betrekking op stellingen van maximaal 8 m hoogte (bovenste ligger).

De belastingen zijn gebaseerd op:

- Minimaal 4 secties breed
- 3 liggerparen per sectie bij 2700 mm liggerlengte en frame type SR 85/20
- Gelijkmaticig verdeelde belasting op de liggers

De exacte belasting wordt bepaald door de frame-ligger combinatie. Andere frametypen (= hogere belastingen) op aanvraag leverbaar.

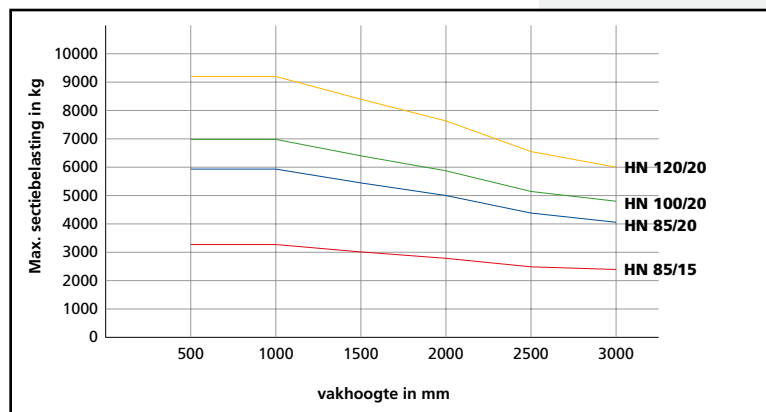

Liggers – uitvoering: kunststof poedercoating RAL 2001 oranje

Liggertype	liggerlengte	max. belasting (kg) per liggerpaar	ligger
	mm	bij vakhogte 1500 mm en frametype SR 85/20	incl. 2 borgpennen artnr.
HN 85/15	1800	2250	92841
	2200	1950	92843
	2700	1550	92844
HN 85/20	1800	2700	77487
	2200	2300	77488
	2700	1750	77489
HN 100/20	1800	3350	78861
	2700	2400	78863
HN 120/20	1800	4100	175808
	2200	3500	77490
	2700	3000	77491
	3300	2500	175810
	3600	2150	175811

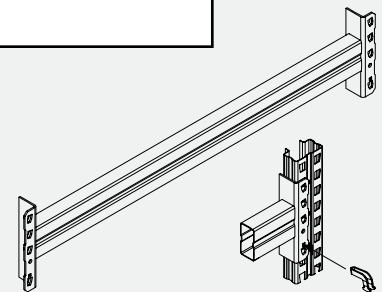

Andere liggertypen (= hogere belastingen) op aanvraag leverbaar

1

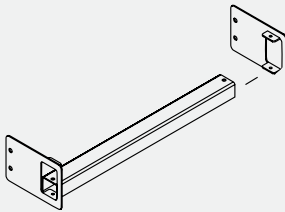

1 Doorschuifbeveiliging – lichte uitvoering

Omschrijving	lengte	frames type SR 85/17 + 85/20
Uitvoering verzinkt; verhindert het ongecontroleerd doorschuiven van de pallet (conform Arbo-richtlijnen), ongemonteerd geleverd	mm	artnr.
	palletoversteek 50 mm	
	1800	89934
	2200	89935
	2700	89936
	3300	89937
3600	89938	

2

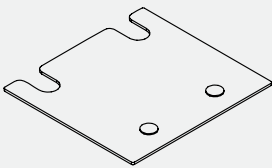

2 Vulplaten

Omschrijving	materiaal	uitvoering
Sendzimir verzinkt om oneffenheden in de vloer op te heffen	mm	verzinkt artnr.
	1	84105
	2	84104

3

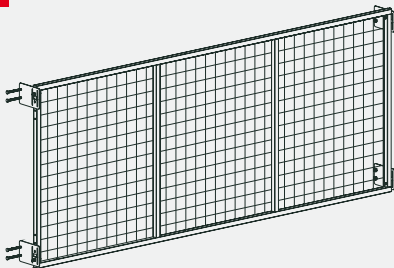

3 Gaasachterwanden

Omschrijving	lengte	hoogte	uitvoering
Uitvoering RAL 5010, gentiaanblauw, zonder montageset (zie verder) conform Arbo-richtlijnen dient een enkele palletstelling te worden voorzien van een gaaswand om het uitvallen van lading te verhinderen; zeker bij ruimten waar personen en trucks langskomen. Vraag ons desgewenst om advies.	mm	mm	RAL 5010 artnr.
	1800	500	91445
	2200	500	91446
	2700	500	91447
	3300	500	91448
	3600	500	91449
	1800	1100	91440
	2200	1100	91441
	2700	1100	91442
	3300	1100	91443
	3600	1100	91444

4

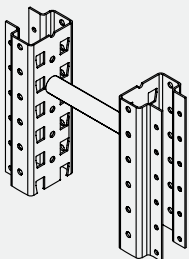

Montageset gaasachterwanden¹

Omschrijving	montageset
Montageset gaasachterwand, verzinkt, Palletoversteek 50 mm voor frametypen SR 85/17 en 85/20	artnr.
	91450

¹ per achterwand 1 montageset nodig

LET OP: montagesets met andere palletoversteek op aanvraag verkrijgbaar

5

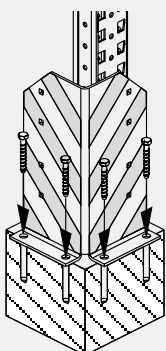

5 Hoekaanrijbeschermer

Omschrijving	uitvoering
Hoogte 400 mm, in signaalkleuren zwart/geel, beveiliging van stijlen bij doorgangen en op hoeken Uitvoering conform FEM-normen, incl. schroefankers	artnr.
	51059

Accessoires / veiligheidsvoorzieningen

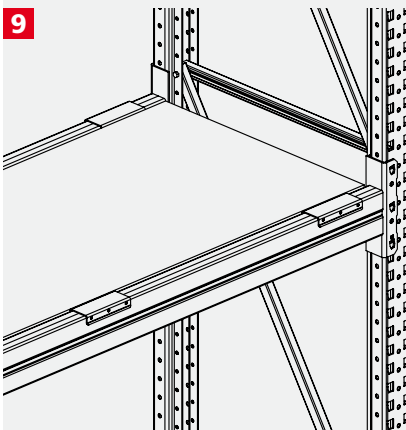
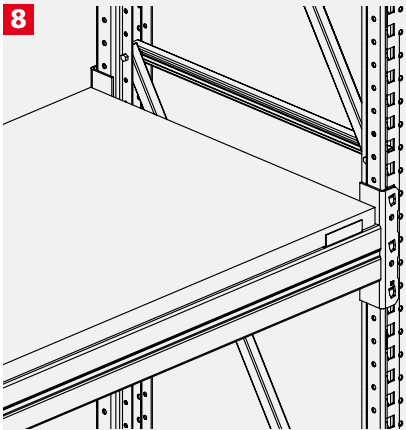
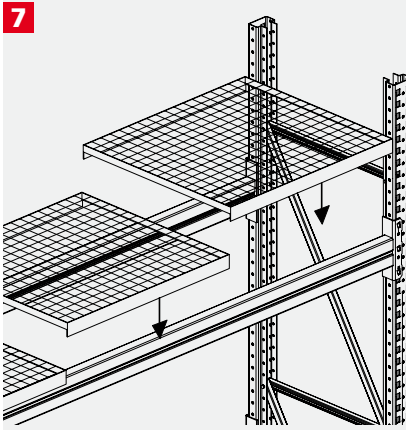
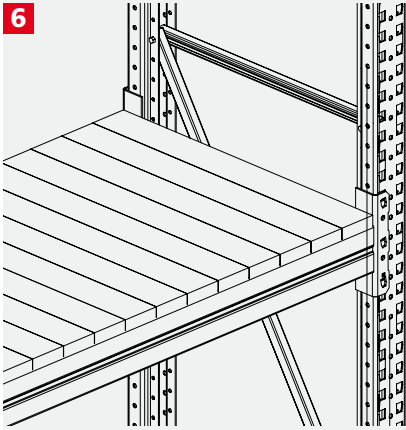

6 Staalpanelen (legborden)

Omschrijving	afmeting	uitvoering
Uitvoering verzinkt, draagkracht 100 kg/stuk Voor opslag van dozen, bundels e.d. Niet voor pallets toepasbaar! LET OP: de maximale liggerbelasting mag niet overschreden worden.	D x B x T mm	verzinkt artnr.
	800 x 100 x 25	69884
	1100 x 100 x 25	69885

7 Gaaslegborden

Omschrijving	lengte	vakbelasting ¹	uitvoering
Uitvoering thermisch verzinkt Maaswijdte 30x30 mm draagstaaf 30 mm Uitermate geschikt voor belading met hoge puntbelastingen of in combinatie met sprinkler-toepassingen.	mm	kg	verzinkt artnr.
LET OP: de maximale liggerbelasting mag niet overschreden worden.			
	vakdiepte 800 mm		
	1800	4100	77691
	2200	4500	77692
	2700	4500	77693
	3300	4500	77694
	3600	4500	77695
	vakdiepte 1100 mm		
	1800	2730	77696
	2200	3340	77697
	2700	4100	77698
	3300	4500	77699
	3600	4500	77700

8 Spaanplaat legborden 30 mm met montageprofielen

Omschrijving	lengte	vakbelasting ¹	uitvoering
Uitvoering V20E1 spaانplaat 30 mm naturel, inclusief montageprofielen waarmee het legbord gefixeerd wordt op de liggers. Conform Arbo-richtlijnen verplicht bij doorgangen. Toepasbaar bij opslag van dozen, bakken en losse delen.	mm	kg	naturel artnr.
	vakdiepte 800 mm		
	1800	957	77770
	2200	1170	77771
	2700	1436	77772
	3300	1755	77773
	3600	1915	77774
	vakdiepte 1100 mm		
	1800	426	77775
	2200	520	77776
	2700	639	77777
	3300	780	77778
	3600	851	77779

9 Spaanplaat legborden 19 mm met verzonken diepteliggers

Omschrijving	lengte	vakbelasting ¹	diepteliggers	uitvoering
Uitvoering spaانplaat 19 mm naturel, inclusief verzonken diepteliggers. De bovenzijde van het legbord is gelijk met de bovenzijde van de liggers. Per extra diepteligger neemt de toelaatbare belasting met 250 kg toe.	mm	kg	aantal	naturel artnr.
	vakdiepte 800 mm			
	1800	390	4	77716
	2200	270	4	77717
	2700	445	5	77718
	3300	315	5	77719
	3600	780	6	77720
	vakdiepte 1100 mm			
	1800	540	4	77721
	2200	375	4	77722
	2700	610	5	77723
	3300	425	5	77724
	3600	1080	6	77725

¹ bij gelijkmatig verdeelde belasting

Accessoires / veiligheidsvoorzieningen

10

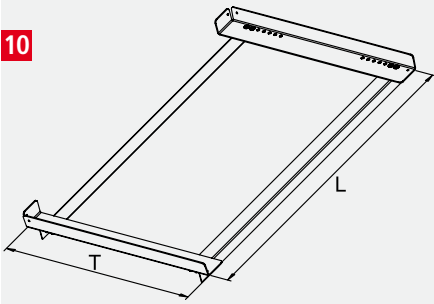

10 Lichte hoeklijndiepteliggers · belasting tot 250 kg per paar

Omschrijving

Uitvoering RAL 2001/verzinkt. Hoeklijndiepteliggers met doorschuifbeveiliging aan achterzijde. Uitermate geschikt voor belading van 'gitterboxen' of kunststof containers. Wordt ongemonteerd per set geleverd.

framediepte

mm
800
1100

uitvoering

verzinkt arnr.	RAL 2001 arnr.
88323	88326
88338	88341

11

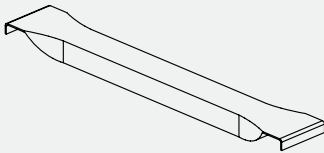

11 Lichte diepteliggers

Omschrijving

Uitvoering RAL 2001/verzinkt. Diepteliggers noodzakelijk bij opslag van europallets in de breedte. Belasting tot 1100 kg/paar. Worden per stuk geleverd!

framediepte

mm
800
1100

uitvoering

verzinkt arnr.	RAL 2001 arnr.
56506	77791
56507	77792

META MULTIPAL® haspelstellingen

Het META Multipal haspelstelsysteem geeft u de mogelijkheid veel verschillende afmetingen haspels overzichtelijk en ruimtebesparend op te slaan en te benaderen.

De geschroefde MULTIPAL stellingen vormen de basis voor dit systeem. Aangevuld met specifieke onderdelen heeft u hiermee de oplossing voor uw haspelproblemen.



META MULTIBLOC® verrijdbare palletstellingen



Het magazijnsysteem

Ruimtebesparing tot 50% mogelijk

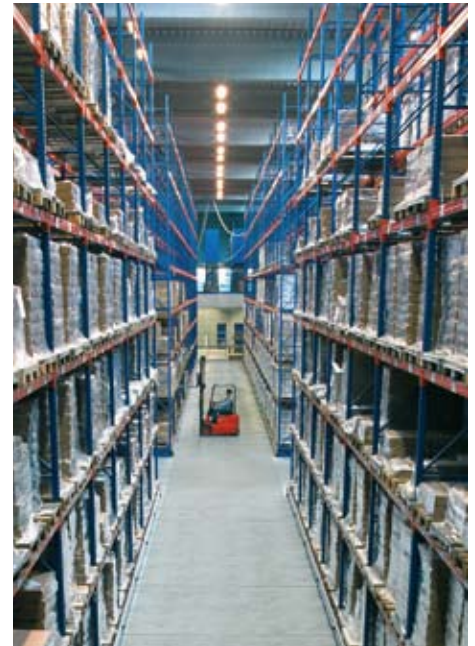

Het META MULTIBLOC® systeem vult lege gangen met stellingen! Handmatig of automatisch aangestuurd openen zich de gangen daar waar het nodig is. Daar waar opslagruimte schaars is en waar geen uitbreiding mogelijk is, biedt het verrijdbare palletsysteem META MULTIBLOC® de basis voor optimalisering!

- Stellingen tot 75 meter lang met een maximaal gewicht tot 600 ton kunnen automatisch worden verplaatst
- Toename van opslagcapaciteit tot 85% haalbaar
- Tot 50% ruimtebesparing mogelijk voor dezelfde opslagcapaciteit
- Toepassing van beproefde stellingssystemen META MULTIPAL® en META MULTISTRONG®
- Stelling per rij of per blok rijen te

- verplaatsen met een snelheid tot 4 m/min
- Energiebesparing haalbaar door geringer opslagvolume
- Hoge belastingen (tot 20 ton per sectie) mogelijk
- Hoge bedrijfszekerheid door geringer opslagvolume
- Uitermate geschikt in geconditioneerde omgevingen als vriescellen
- Stellinghoogte tot 12 meter

Productvergelijking: stationaire (vaste stellingen) met 5 gangpaden en ...

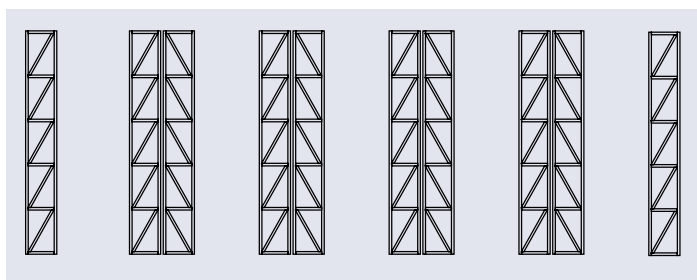

META MULTIBLOC® verrijdbare stellingen met 1 gangpad.

50%

- tot 50% ruimtebesparing
- kleiner oppervlak nodig
- grotere opslagcapaciteit
- iedere pallet is bereikbaar



META MULTISTRONG® draagarmstellingen

... voor alle soorten van langgoedopslag

META MULTISTRONG® is het draagarmsysteem voor alle soorten van langgoedopslag: van kleine compacte stellingen (enkel- en dubbelzijdig) voor lichte en middelzware materialen tot grote, zware stellingen voor zware profielen of grote pakketten.

META MULTISTRONG® draagarmstellingen bieden u:

- Een kwalitatief hoogwaardig product
- Volstrekte veiligheid tot in ieder detail
- Op maat gemaakte oplossingen voor een hogere efficiency van uw magazijn
- Goederen zijn beter binnen handbereik
- Eenvoudige uitbreidingsmogelijkheden
- Advies, planning en montage, alles uit één hand

Wij bieden u graag een op maat gesneden oplossing aan.



Bestelvoorstellen gelaste draagarmstellingen

Draagarmstellingen, opgebouwd uit staanders met gelaste draagarmen, schoren en alle noodzakelijke bevestigingsmiddelen. Compact verpakt. Verankering mogelijk.

- Draagarmen van gelijke lengte
- De flexibele oplossing voor opslag van zwaar langgoed
- Geproduceerd van warmgewalste profielen
- Voor het coaten in RAL 5010 (blauw) gezandstraald
- Lange levensduur
- De stellingen voldoen uiteraard aan de wettelijke eisen

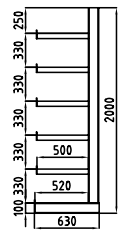

Draagarm enkel

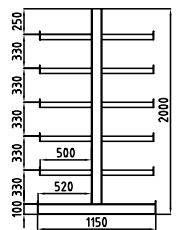

Draagarm dubbel

Draagarmstelling ATLAS® ST

Lengte	staander	enkelzijdige stelling	dubbelzijdige stelling
mm	aantal	artnr. totaal draagvermogen ²	artnr. totaal draagvermogen ²
stellinghoogte 2000 mm · hartmaat 1350 mm · diepte/zijde 500 mm · armbelasting 200 kg¹			
2700	3	97831 3600	97837 7200
4050	4	97832 4800	97839 9600
5400	5	97833 6000	97840 12000
6750	6	97836 7200	97841 14400

Bestelvoorstellen gelaste langgoedstellingen

Draagarmstellingen, opgebouwd uit staanders met gelaste draagarmen, schoren en alle noodzakelijke bevestigingsmiddelen. Compact verpakt. Verankering mogelijk.

- Draagarmen met afnemende lengte (boven kort)
- De flexibele oplossing voor opslag van zwaar langgoed

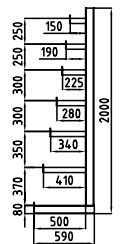
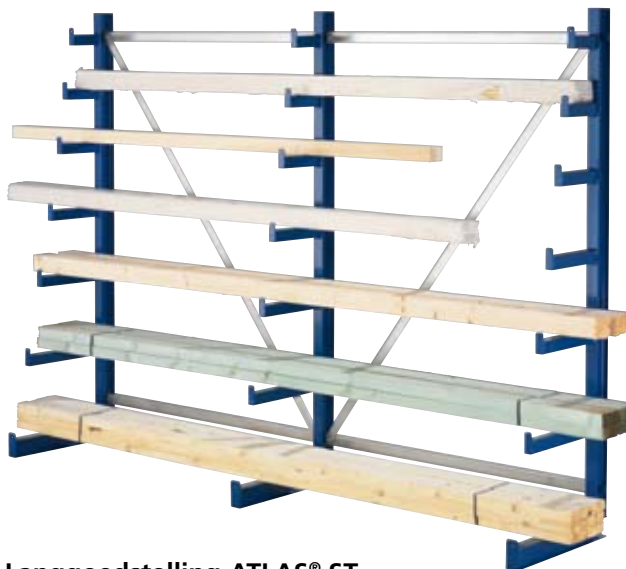

Draagarm enkel

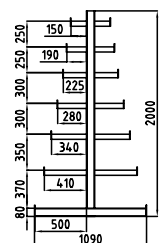

Draagarm dubbel

Langgoedstelling ATLAS® ST

Lengte	staander	enkelzijdige stelling	dubbelzijdige stelling
mm	aantal	artnr. totaal draagvermogen ²	artnr. totaal draagvermogen ²
stellinghoogte 2000 mm · hartmaat 1350 mm · diepte/zijde 150-500 mm · armbelasting 150 kg¹			
2700	3	97843 3240	97847 6480
4050	4	97844 4320	97848 8640
5400	5	97845 5400	97849 10800
6750	6	97846 6480	97850 12960

¹ bij gelijkmatig verdeelde belasting

² totale stellingbelasting inclusief belasting vloer

Bestelvoorstellen „licht“ en „middelzwaar“

META MULTISTRONG® L en M

– onze standaard in de draagarmstellingen. Modulair uit te breiden en uitermate geschikt voor combinaties van toepassingen. Deze draagarmstellingen dragen bij aan de efficiëntie in uw magazijn. En dat voor een aantrekkelijke prijs.

De draagarmen zijn dusdanig gemonteerd dat het ‘per ongeluk’ losraken niet mogelijk is.

Grote draagkracht dankzij een doordacht draagarmprofiel.

De afrolbeveiligingen worden in de armen geplaatst. Stabiel en stevig. De armen hebben hiervoor iedere 100 mm een uitsparing.



Door gebruik van de speciale draagarmschroeven wordt bij montage de arm onder een geringe hoek gefixeerd. De arm wordt hierdoor bovendien vastgezet aan de staander.



MULTISTRONG® L

- Warmgewalste IPE 120 profielen, voorzien van gatenpatroon aan beide zijden: enkelzijdig en dubbelzijdig te gebruiken. Slechts de voet moet worden uitgewisseld
- Draagarmbelasting tot 220 kg (gelijkmatig verdeeld)
- Staanderbelasting tot 3460 kg
- De voet is belastbaar tot het vijfvoudige van de armlasten
- De draagarmen zijn verstelbaar per 50 mm.
Afmeting: 40 x 30 mm
- Eenvoudige maar stabiele schoring in iedere sectie
- Uitvoering staanders en armen RAL 5010 (gentiaanblauw), schoren verzinkt

Buitenmaten META MULTISTRONG® L
lengte startsectie: = staanderafstand + 64 mm
diepte enkelzijdige stelling:
 = armlengte + 210 mm
diepte dubbelzijdige stelling:
 = 2 x armlengte + 220 mm

MULTISTRONG® M

- Warmgewalste IPE 140 profielen, voorzien van gatenpatroon aan beide zijden: enkelzijdig en dubbelzijdig te gebruiken. Slechts de voet moet worden uitgewisseld
- Draagarmbelasting tot 535 kg (gelijkmatig verdeeld)
- Staanderbelasting tot 5760 kg
- De voet is belastbaar tot het vijfvoudige van de armlasten
- De draagarmen zijn verstelbaar per 50 mm.
Afmeting: 70 x 30 mm
- Eenvoudige maar stabiele schoring in iedere sectie
- Uitvoering staanders en armen RAL 5010 (gentiaanblauw), schoren verzinkt

Buitenmaten META MULTISTRONG® M
lengte startsectie: = staanderafstand + 73 mm
diepte enkelzijdige stelling:
 = armlengte + 230 mm
diepte dubbelzijdige stelling:
 = 2 x armlengte + 240 mm

MULTISTRONG® L IPE 120 · hartmaat 1030 mm · RAL 5010 gentiaanblauw

Diepte mm	armbelasting per arm kg	staanderbelasting		enkelzijdige stelling		dubbelzijdige stelling	
		enkel- zijdig kg	dubbelzijdig kg	startsectie artnr.	aanbouwsectie artnr.	startsectie artnr.	aanbouwsectie artnr.
stellinghoogte 2000 mm · hartmaat 1030 mm · 4 draagarmen							
400	220	1750	3500	74937	74943	75020	75021
500	175	1450	2900	74945	74947	75022	75023
600	140	1300	2600	74948	74949	75024	75025
stellinghoogte 2500 mm · hartmaat 1030 mm · 4 draagarmen							
400	220	1610	3220	74977	74978	75035	75036
500	175	1300	2600	74979	74980	75037	75038
600	140	1120	2240	74981	74982	75039	75041
stellinghoogte 3000 mm · hartmaat 1030 mm · 5 draagarmen							
400	220	1500	3000	98097	98098	98103	98104
500	175	1200	2400	98099	98100	98105	98106
600	140	1000	2000	98101	98102	98107	98108

MULTISTRONG® M IPE 140 · hartmaat 1030 mm · RAL 5010 gentiaanblauw

Diepte mm	armbelasting per arm kg	staanderbelasting		enkelzijdige stelling		dubbelzijdige stelling	
		enkel- zijdig kg	dubbelzijdig kg	startsectie artnr.	aanbouwsectie artnr.	startsectie artnr.	aanbouwsectie artnr.
stellinghoogte 2000 mm · hartmaat 1030 mm · 4 draagarmen							
400	535	2880	5760	75063	75065	75117	75118
500	430	2340	4680	75066	75067	75119	75120
600	355	2000	4000	75068	75069	75121	75122
800	250	1650	3300	75070	75071	75123	75124
stellinghoogte 2500 mm · hartmaat 1030 mm · 4 draagarmen							
400	535	2500	5000	75072	75073	75125	75126
500	430	2200	4400	75074	75075	75127	75128
600	355	1900	3800	75076	75077	75129	75130
800	250	1500	3000	75078	75079	75131	75132
stellinghoogte 3000 mm · hartmaat 1030 mm · 5 draagarmen							
400	535	2300	4600	75080	75081	75134	75135
500	430	2000	4000	75082	75083	75136	75137
600	355	1750	3500	75084	75085	75138	75139
800	250	1250	2500	75086	75087	75140	75141

Extra draagarmen, type L, 40 mm hoog

Omschrijving	diepte	armbelasting	RAL 5010
Kompleet met kunststof kapje	mm	kg	artnr.
RAL 5010	400	220	74891
gentiaanblauw	500	175	74892
	600	140	74893

Extra draagarmen, type M, 70 mm hoog

Omschrijving	diepte	armbelasting	RAL 5010
Kompleet met kunststof kapje	mm	kg	artnr.
RAL 5010	400	535	74894
gentiaanblauw	500	430	74895
	600	355	74896
	800	250	74897

1 1a Afolbeveiliging en steun

Omschrijving	nettohoogte	verzinkt
	mm	artnr.
1 Afrondbeveiliging	100	74911
	200	74912
1a Steun voor voet		74913

2 3 Verankering

Omschrijving	verzinkt
	artnr.
2 Voetkikkerplaat met schroefanker	74914
3 Vulplaat, 1,5 mm dik	74833

META vrijstaande entresolvloeren

Optimale benutting van uw (hoge) opslagruimte

META entresolvloeren maken het mogelijk om ook de laatste opslagruimte in uw magazijn te benutten. Enkele of tweeverdiepingen entresolvloeren leveren u een optimale ruimtebenutting op.

Door het overvloeren van de nog beschikbare winkeloppervlakte, werkplaatsen, machineruimtes creëert u een dubbele benutting van het vloeroppervlak. Het rendement van deze vloeren heeft zich al op vele plaatsen bewezen.

Via trap of lift zijn de vloeren veilig en snel te bereiken.

Uitvoering in sendzimir verzinkt en warmgewalst (RAL 5010) staal. Andere kleuren op aanvraag.



Leuning met hand- en knielijst en schoprand

Vloerplaten in hoge persing spaanplaat 38 mm (diverse uitvoeringen)

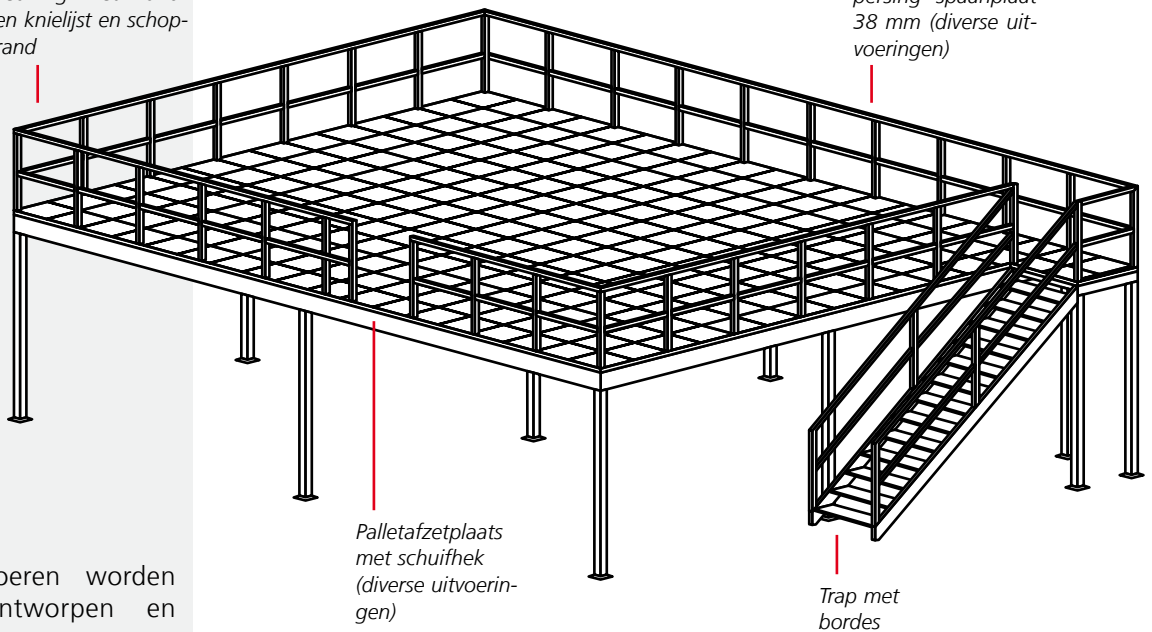

Palletafzetplaats met schuifhek (diverse uitvoeringen)

Trap met bordes

- META entresolvloeren worden klantspecifiek ontworpen en geproduceerd
- Stuur u met uw aanvraag een schets de volgende gegevens mee:
 - Aansluitingen aan bouwkundige wand(en)
 - Positie van trap(pen) en afzetplaats(en)
 - Gewenste netto vloerbelasting
 - Gewenste netto vrije hoogte onder de vloer

Voor het plaatsen van constructies als entresolvloeren is veelal een bouwvergunning verplicht. Ondanks het feit dat onze vloeren worden gebouwd conform de wettelijke richtlijnen, dient u als opdrachtgever bij de lokale autoriteiten navraag te doen naar deze vergunningsplicht.

- **Het spreekt voor zich dat wij u hierin volledig kunnen en zullen adviseren.**

Haal de loze ruimte uit uw magazijn en creëer extra opslagcapaciteit zonder uit te bouwen!

Vloerbelastingen van 300 tot wel 1000 kg/m² zijn haalbaar

Neem contact met ons op voor een vrijblijvend advies.

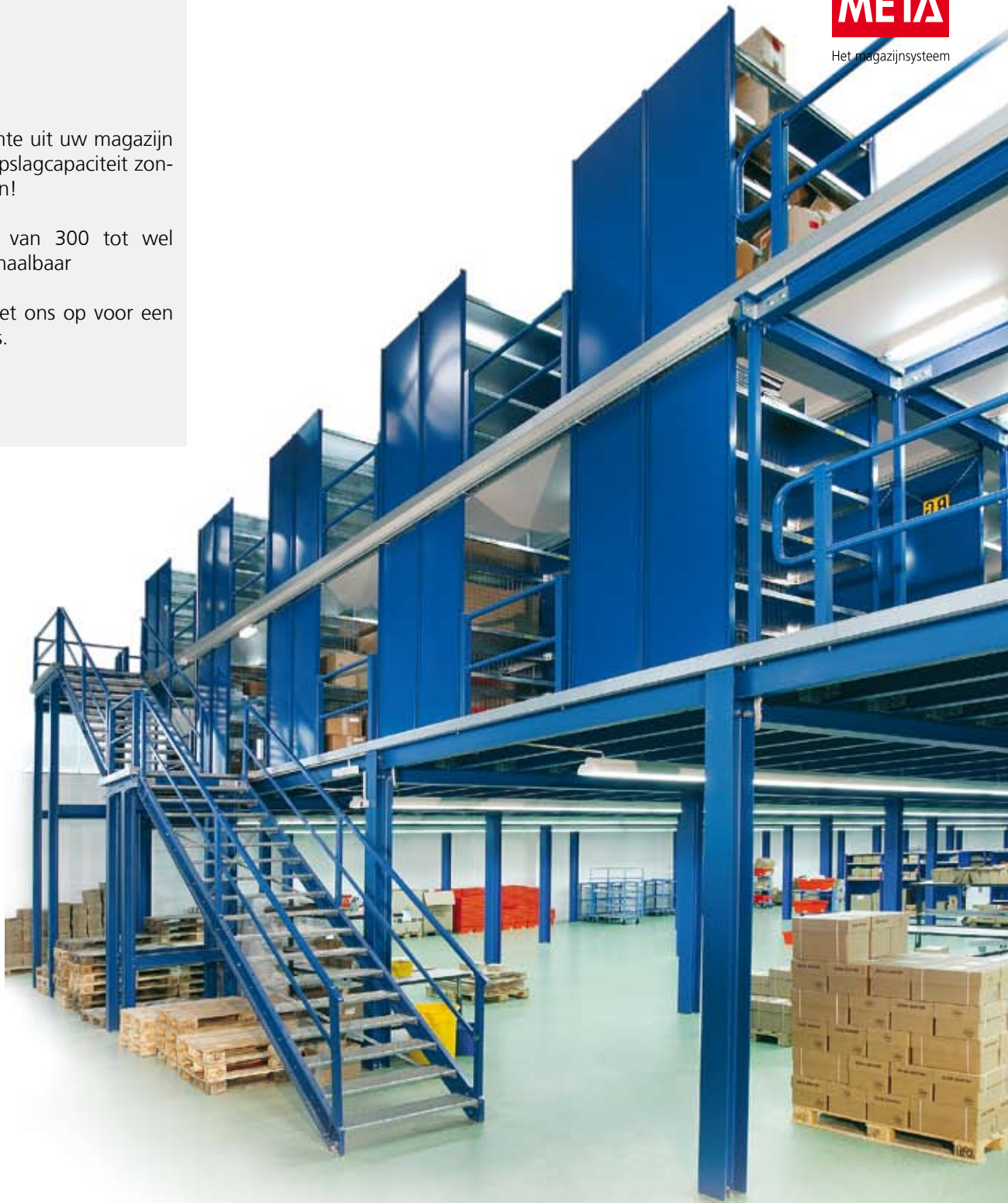

Bestel/offerteaanvraag formulier



Het magazijnsysteem

Kopiëren, invullen en faxen:

Uw META-specialist:

Omschrijving	Artnr.	Catalogus pag.	Productomschrijving – kleur/uitvoering	Aantal	Stuksprijs ¹⁾	Totaalprijs ¹⁾
					Totaalbedrag exclusief BTW	

¹⁾ Alle prijzen zijn exclusief BTW
Technische veranderingen voorbehouden.

Informatie

Bel ons voor:

- offerte
- telefonisch advies
- een persoonlijke afspraak

Wij zijn geïnteresseerd in / stuur ons aanvullende informatie over:

- legbordstellingen
- draagarmstellingen
- palletstellingen
- archiefstellingen
- vrijrijdbare stellingen
- anders, nl _____

Afzender

Afleveradres (indien dit afwijkt van het afzenderadres)

Adresse

Datum _____ Handtekening _____

naam + functie _____

Klantnummer. _____