



Das Lagersystem

# Lagertechnik-Bestellkatalog

gültig ab Januar 2009



[www.meta-online.com](http://www.meta-online.com)



## 5 Jahre META-Qualitätsgarantie

Lagertechnik ist eine Frage des Vertrauens – Vertrauen in das Produkt und in den Hersteller. Auch wir als Hersteller vertrauen unseren Lieferanten für Stahl, unserer Qualitätssicherung, unserer Fertigung – dem fertigen Endprodukt.

- Regelmäßige interne Prüfungen der Produkte sowie der Fertigungsprozesse durch eigenes Personal sowie durch unabhängige Behörden garantieren die hohe Qualität unserer Produkte.
- Statik und Fertigung der Produkte entsprechen nicht nur den gesetzlichen Vorschriften und Normen, sie sind darüber hinaus gesichert durch das GS-Zeichen und das RAL-RG 614 Gütezeichen.
- Wir verbessern ständig unsere Fertigungsanlagen und produzieren unsere Produkte mit modernster Fertigungstechnik.

Diese hervorragende META-Qualität wollen wir durch die Verlängerung der gesetzlichen Gewährleistung auf 5 Jahre bei den Fachbodenregalen deutlich machen.

**Wir stehen zu unseren Produkten – nehmen Sie uns beim Wort!**



Wir sind ein mittelständisches Unternehmen in Arnberg im Sauerland – fest verwurzelt in der Region durch Tradition und unsere Mitarbeiter, den Grundlagen und Garanten unseres Erfolges.

**Daraus leiten wir einen Anspruch an uns selbst ab und eine Verpflichtung gegenüber dem Standort Arnberg.**

Seit nun mehr über 100 Jahren sind wir dort in der Metallverarbeitung tätig. Unsere Kernprodukte sind Fachbodenregalsysteme CLIP und FIX, Weitspannregalsysteme MINI-RACK und SPEED-RACK und das Palettenregal MULTIPAL. Diese Produkte werden von den Mitarbeitern vor Ort in Arnberg hergestellt und bis weit über die Grenzen Europas hinaus erfolgreich vertrieben. Das Arnberger Team kennt sein Produkt und wird den hohen Qualitätsansprüchen gerecht.

META bildet seine Nachwuchskräfte selbst aus und schafft damit das Fundament für den Erfolg. Als anerkannter Ausbildungsbetrieb der IHK bieten wir Ausbildungsplätze in den unterschiedlichsten Berufszweigen an, wie z.B. für Industriekaufleute, Mediengestalter, Technische Zeichner und Fachkräfte für Lagerlogistik.

Mit dem Qualitätssiegel „**Made in Germany**“ wollen wir nicht nur werben. Es ist eine zusätzliche Verpflichtung und ein Anspruch an uns, jetzt und in Zukunft Qualitätsprodukte an Sie zu liefern.

**Nehmen Sie uns beim Wort – wir stehen dazu!**



# Service & Dienstleistungen



Das Lagersystem

META

## Ihre Vorteile durch unseren Service ...

- Schneller und zuverlässiger Lieferservice, Lieferzeitangabe für jedes Produkt
- Umfassende Sortimentskataloge, informative Sonderprospekte & individuelle Produkt-Flyer
- Präsent für unsere Kunden in ganz Europa
- Ein Ansprechpartner in allen Fragen
- Bundesweite, flächendeckende Betreuung durch unsere Gebietsverkaufsleiter
- Kompetente Beratung durch unsere Innendienstmitarbeiter/-innen
- Gemeinsam erarbeitete wirtschaftliche Lösungen für Ihren Bedarfsfall nach individueller Analyse Ihrer Bedürfnisse durch unsere Fachberater
- Planung, Lieferung und Montage – alles aus einer Hand
- Aktionsangebote
- Kundenspezifische Produktentwicklung und -weiterentwicklung
- Profi-Partnerverträge mit besonderen Konditionen + Leistungen
- Intensive Regaltechnischschulungen extern in Ihrer Nähe oder in unserem Ausbildungszentrum in Arnsberg
- Zugriff auf das Angebotsunterstützungsprogramm META.NET – dadurch professionelle und zeitsparende Erstellung von Angeboten (u.a. Nutzung der Artikelstammdaten, Planungssicherheit und effektiver Zeitvorteil bei der Erstellung von korrekten CAD-Planungszeichnungen, Grundrissen und 3D-Zeichnungen)



# Produktübersicht

Alle META Regale im Überblick!

META

Seite

## ■ META SET Regale

META FIX® SET Schraubregale  
META CLIP® SET Steckregale  
META COMPACT® SET Büroregale



5 – 8

5  
6 – 7  
8



## ■ META FIX® Schraubregale

META FIX® Komplettregale



9 – 14

10 – 13

## ■ META CLIP® Steckregale

META CLIP® Referenzen, Systembeschreibung



### META HIGH-CLIP® .....

META CLIP® S3 mit zerlegten Rahmen  
META CLIP® Komplettregale  
META CLIP® Regal-/Schrankmodule  
& Magazineinrichtungen



14 – 33

14 – 15, 18 – 19

16 – 17

20 – 21

22 – 29

30 – 33

## ■ META Fachbodenfamilie

Merkmale und Eigenschaften

34 – 35

## ■ META Fachbodenregal Zubehör

Zubehör allgemein  
Zubehör Schraubregal  
Zubehör Steckregal

36 – 47

36 – 38

39

40 – 46

## ■ META Fachmarkt & Thekensysteme

Zubehörprogramm

47 – 51

48



## ■ META CLIP® Spezialregale

META CLIP® Spezial für Kfz-Handel  
META CLIP® Spezial Bauteile- und Zubehörprogramm  
META CLIP® Spezial Reifenregale  
META CLIP® Arbeitsschutzregale  
META CLIP® Parcel, miniParcel & Eckregal

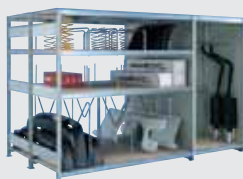

NEU

52 – 57

52

53

54

55

56 – 57

## ■ META Bereitstell-, Kommissionier- und Schrägbodenregale

META Schrägbodenregale  
META Röllchenregale  
Kästen für Röllchenregale  
META Komplettregale mit Kästen  
META Schrägbodenregale Beispiele aus der Praxis



58 – 62

58, 61

59

60

62 – 63

64

## ■ META Büro COMPACT® Regale

META Büroregale Systembeschreibung & Anwendungsbeispiele  
META COMPACT® Büro Schraubregale  
META COMPACT® Büro Steckregale  
META COMPACT® PLUS Büro Steckregale  
META MULTIBLOC® Fachbodenverschieberegale  
Übersicht Regalleitern



NEU

65 – 71

65, 70

66 – 67

68 – 69

71

72

73



■ <b>META</b>	<b>1 – 3</b>
META – Made in Germany, Service & Dienstleistungen	1
Produktübersicht, Inhaltsverzeichnis	2 – 3
■ <b>META 24 und 48 Std. Schnellprogramm</b>	<b>4</b>



■ <b>META Fachbodenregale</b>	<b>5 – 73</b>
■ META SET Regale	5 – 8
■ META FIX® Schraubregale	9 – 14
■ META CLIP® Steckregale	15 – 33
■ META Fachbodenfamilie	34 – 35
■ META Fachbodenregal Zubehör	36 – 47
■ META Fachmarkt & Thekensysteme	48 – 51
■ META CLIP® Spezialregale	52 – 55
■ META Bereitstell-, Kommissionier- und Schrägbodenregale	56 – 62
■ META Büro COMPACT® Regale	63 – 68



■ <b>META SPEED-RACK® Weitspannregale</b>	<b>74 – 79</b>
META SPEED-RACK® Komplettregale	74 – 76
META SPEED-RACK® Bauteileprogramm	77 – 78
META SPEED-RACK® Packtisch	79



■ <b>META MINI-RACK® Weitspannregale</b>	<b>80 – 90</b>
META MINI-RACK® Anwenderbeispiele, Referenzen & Systembeschreibung	80, 82 – 83
META MINI-RACK® Komplettregale	81, 84 – 87
META MINI-RACK® Bauteileprogramm	88 – 89
META MINI-RACK® Fassregale	90



■ <b>META MULTIPAL® Palettenregale</b>	<b>91 – 111</b>
META MULTIPAL® Referenzen & Systembeschreibung	91 – 95
META MULTIPAL® Ständer & Holme, Sicherheitszubehör, <b>Zubehör</b> <b>NEU</b>	96 – 105
META MULTIPAL® für leichte & mittelschwere Belastung	106 – 107
META MULTIPAL® Komplettregale	108 – 109
Praxisbeispiele & Regalinspektion	110 – 111

■ <b>META Kabeltrommelregale</b>	<b>112 – 115</b>
META Kabeltrommel Komplettregale & Zubehörprogramm	

■ <b>META Profillagerregale</b>	<b>116 – 117</b>
META Profillager Komplettregale	

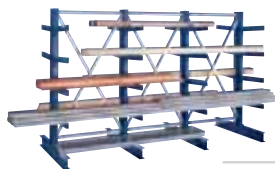

■ <b>META Kragarmregale</b>	<b>118 – 130</b>
META ATLAS® ST geschweißt	118 – 119
META MULTISTRONG® Referenzen & Systembeschreibung	120 – 123
META MULTISTRONG® L und M	124 – 127
META MULTISTRONG® Zubehörprogramm	128 – 129
META MULTISTRONG® S	130

■ <b>META Stahlbausystembühnen</b>	<b>131 – 132</b>
META MULTILINE® Durchlaufregale	133
Sicherheitsschleusengeländer & Praxislösungen	134 – 135



■ <b>Trag-Verhaltensforschung</b>	<b>136 – 137</b>
■ <b>Praxislösungen</b>	<b>138 – 139</b>
■ <b>META Art.-Nr.-Finder</b>	<b>140 – 144</b>
■ <b>Farbtabelle &amp; Lieferzeiten</b>	<b>145</b>

unsere AGBs finden Sie im Internet unter [www.meta-online.com](http://www.meta-online.com)

# 24 und 48 Std. Schnellprogramm

... für Ihren eiligen Bedarf

META Fachbodenregale



## META FIX® SET MS 230 // Schraubregal · Fachlast 230 kg

(Abb. zeigt 1 Grund- und 2 Anbauregale)

Höhe mm	Länge mm	Tiefe mm	Anzahl Böden	verzinkt Grundregal Art.-Nr.	€	verzinkt Anbauregal Art.-Nr.	€
2000	1000	500	4	99000	124,00	99001	102,50

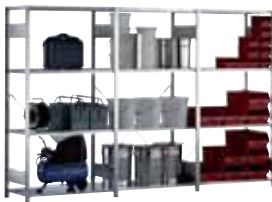

## META CLIP® SET V 150 Steckregal · Fachlast 150 kg

(Abb. zeigt 1 Grund- und 2 Anbauregale)

Höhe mm	Länge mm	Tiefe mm	Anzahl Böden	verzinkt Grundregal Art.-Nr.	€	verzinkt Anbauregal Art.-Nr.	€
2000	1000	400	4	99002	148,30	99003	107,30
2000	1000	500	4	99004	158,70	99005	119,30
2000	1000	600	4	99006	178,60	99007	133,10



## META SPEED-RACK® Weitspannregal · Fachlast 500 kg

(Abb. zeigt 2 Grundregale)

Höhe mm	Länge mm	Tiefe mm	Anzahl Böden	verzinkt Grundregal Art.-Nr.	€
1970	2000	400	4	99008	307,70
1970	2000	600	4	99009	362,50
1970	2000	800	4	99010	412,20



## META MULTIPAL® Palettenregal · Fachlast 2250 kg

bestehend aus 2 Feldern á 2700 mm l.W.

Höhe mm	Länge mm	Tiefe mm	Lagerebenen	verzinkt / RAL 2001 Komplettregal Art.-Nr.	€
3300	5655	1100	2	99011	1009,00

# META FIX® SET Schraubregal



Das Lagersystem

Komplett verpackte Einheiten



META Fachbodenregale

- Ordnung und Übersicht zum kleinen Preis
- Universell einsetzbar z.B. für Lager, Werkstatt, Magazin, Verkaufsraum, Keller, Büro, etc.
- Händler TIPP: Mitnahme-Effekte nutzen – META SET Abverkauf in Ihrem Verkaufsgeschäft mit dem META Wareenträger
- Leichte Handhabung, einfacher Transport: fix und fertig verpackte Einheiten (Grund- oder Anbauregaleinheiten)
- Fachböden vorbereitet für Einbau umfangreichen Systemzubehörs wie Fachteiler, Trenngitter etc. durch Systemlochung im 50 mm Raster
- Fachböden im Raster von 25 mm höhenverstellbar
- Fach-/ Feldlasten gelten bei gleichmäßig verteilter Last und mind. 3 Feldern
- Ausführung S100 und MS230 // auf Anfrage möglich

**Grundregal:**  
4 Profile ML 35  
4 Fachböden  
Montage-Zubehör  
**Planmaße:**  
Nennlänge + 4 mm  
Nenntiefe + 4 mm

**Anbauregal:**  
2 Profile ML 35  
4 Fachböden  
Montage-Zubehör  
**Planmaße:**  
Nennlänge + 2 mm  
Nenntiefe + 4 mm

€ 265,00

■ Art.-Nr. 97098

**Komplettregal FIX SET V150, verzinkt**

Außenmaße (H x L x T)  
2.000 x 3.008 x 504 mm  
4 Fachböden à 150 kg je Regal  
1 Grund- und 2 Anbauregale

## ■ Schraubregal META FIX SET V150 · verzinkt

Höhe mm	Länge mm	Tiefe mm	Anzahl Böden	Feldlast kg	verzinkt	
					Grundregal Art.-Nr.	Anbauregal Art.-Nr.
2000	1000	500	4	900	■ 96917	■ 96918
					106,80 €	86,60 €
Zusatzboden verzinkt						
40	1000	500	1		■ 95576	19,30 €

■ 7 Tage Lieferzeit   ■ 14 Tage Lieferzeit   ■ Lieferzeit auf Anfrage

# META CLIP® SET Steckregal



Komplett verpackte Einheiten

META Fachbodenregale



- Schnell & ohne Werkzeug auf- und umbaubares Steckregalsystem
- Universell einsetzbar z.B. für Lager, Werkstatt, Magazin, Verkaufsraum, Keller, Büro etc.
- Händler TIPP: Mitnahme-Effekte nutzen – META SET Abverkauf in Ihrem Verkaufsgeschäft mit dem META Warenträger
- Leichte Handhabung, einfacher Transport: fix und fertig verpackte Einheiten (Grund- oder Anbauregaleinheiten)
- montagefreundliches Stecksystem
- Fachböden vorbereitet für Einbau umfangreichen Systemzubehörs wie Fachteiler, Trenngitter etc. durch Systemlochung im 50 mm Raster
- Fachböden im Raster von 25 mm höhenverstellbar
- Feldlast bis 1.260 kg
- Fach-/ Feldlasten gelten bei gleichmäßig verteilter Last und mind. 3 Feldern
- Oberfläche RAL 7035 lichtgrau auf Anfrage möglich

**Grundregal:**  
2 Rahmen  
4 Fachböden  
Montage-Zubehör

**Planmaße:**  
Nennlänge + 56 mm  
Nenntiefe + 36 mm

**Anbauregal:**  
1 Rahmen  
4 Fachböden  
Montage-Zubehör

**Planmaße:**  
Nennlänge + 6 mm  
Nenntiefe + 36 mm

€ 329,00

■ Art.-Nr. 95578

**Komplettregal CLIP SET V150, verzinkt**

Außenmaße (H x L x T)  
2.000 x 3.068 x 536 mm  
4 Fachböden à 150 kg je Regal  
1 Grund- und 2 Anbauregale

# META CLIP® SET Steckregal



Das Lagersystem

## Steckregal SET Standard 100 · Fachlast 115 kg

Höhe mm	Länge mm	Tiefe mm	Anzahl Böden	Feldlast kg	verzinkt	
					Grundregal Art.-Nr. €	Anbauregal Art.-Nr. €
2000	1000	400	4	900	■ 11537 123,80	■ 11538 89,10
					2 Zusatzböden verzinkt	
40	1000	400	2		■ 11539 24,70	

## Steckregal SET V 150 · Fachlast 150 kg

Höhe mm	Länge mm	Tiefe mm	Anzahl Böden	Feldlast kg	verzinkt	
					Grundregal Art.-Nr. €	Anbauregal Art.-Nr. €
2000	1000	400	4	900	■ 94952 132,50	■ 94953 95,85
2000	1000	500	4	900	■ 94954 141,80	■ 94955 106,65
2000	1000	600	4	900	■ 94956 159,50	■ 94957 119,00
					Zusatzboden verzinkt	
40	1000	400	1		■ 95575 17,30	
40	1000	500	1		■ 95576 19,30	
40	1000	600	1		■ 95577 21,30	

## Steckregal SET MULTI STABIL 230 // · Fachlast 230 kg

Höhe mm	Länge mm	Tiefe mm	Anzahl Böden	Feldlast kg	verzinkt	
					Grundregal Art.-Nr. €	Anbauregal Art.-Nr. €
2000	1000	500	4	1260	■ 11321 154,90	■ 11322 116,40
					2 Zusatzböden verzinkt	
40	1000	500	2		■ 11324 39,10	



META Fachbodenregale

# META COMPACT® SET Büroregal



Komplett verpackte Einheiten

META Fachbodenregale



- Preiswertes Regalsystem für Büro, Archive und Registraturen
- Optimal geeignet zur Lagerung von Ordnern, Ringbüchern oder Zeitschriftensammlungen
- Fachböden im Raster von 25 mm höhenverstellbar
- Fachlast: zwischen 80 – 100 kg
- Feldlast: 600 kg bei Schraubregal 900 kg bei Steckregal
- Fach-/ Feldlasten gelten bei gleichmäßig verteilter Last

**META COMPACT Schraubregal:**  
**Lieferumfang Grundregal:**  
 4 Winkelprofile mit dübelfähigen Stahlfüßen, 6 Fachböden, Montage-Zubehör  
**Anbauregal:**  
 wie Grundregal jedoch mit 2 Winkelprofilen

**META COMPACT Steckregal:**  
**Lieferumfang Grundregal:**  
 2 vorgefertigte Rahmen mit dübelfähigen Stahlfüßen, 6 Fachböden, Montage-Zubehör  
**Anbauregal:**  
 wie Grundregal jedoch mit 1 Rahmen

## META COMPACT SET Schraubregal · Oberfläche RAL 7035 lichtgrau

Ordnerkapazität je Regalfeld: 60 Stück

Höhe mm	Länge mm	Tiefe mm	Anzahl Böden	Feldlast kg	RAL 7035 lichtgrau			
					Grundregal		Anbauregal	
					Art.-Nr.	€	Art.-Nr.	€
1850	1000	300	6	600	81898	128,50	81901	112,40

## META COMPACT SET Steckregal · Oberfläche RAL 7035 lichtgrau

Ordnerkapazität je Regalfeld: 60 Stück

Höhe mm	Länge mm	Tiefe mm	Anzahl Böden	Feldlast kg	RAL 7035 lichtgrau			
					Grundregal		Anbauregal	
					Art.-Nr.	€	Art.-Nr.	€
1850	1000	300	6	900	83150	167,10	83151	130,80

# META FIX® SET Schraubregal



Das Lagersystem

## Das klassische Fachbodenregal für Festinstallationen

Die META FIX® Schraubregale sind die praktische Ergänzung zur Fachbodenregalanlage oder auch zur Betriebseinrichtung allgemein. Sollen einzelne Regalfelder oder -zeilen dauerhaft in eine bestehende Einrichtung integriert werden, ist META FIX® immer die richtige Wahl. Dazu trägt auch die individuell wählbare Ausstattung bei. Die META Fachböden sind für den Einsatz des umfangreichen Systemzubehörs vorbereitet.

- Einzel-Fachlasten bis 400 kg<sup>1)</sup>
- Feldlasten bis 1.460 kg<sup>1) 2)</sup>
- Fachböden im Höhenraster von 25 mm höhenverstellbar
- Fachböden im Raster von 50 mm gelocht (Ausnahme: 80 kg Fachböden) zur Aufnahme von Zubehör wie Fachteilen und Trenngittern
- Oberfläche sendzimmervverzinkt oder kunststoffbeschichtet  
Standardfarbe: RAL 7035 lichtgrau

### META FIX® Bemaßungsvarianten

#### Standard-Regalhöhe:

2.000, 2.500, 3.000 mm

#### Standard-Regaltiefe:

300, 400, 500, 600, 800 mm

Standard-Breite: 1.000 mm

#### Planungshinweis:

Grundregal: Nennlänge + 4 mm

Anbauregal: Nennlänge + 2 mm

#### Rahmentiefe

über alles: Nenntiefe + 4 mm

<sup>1)</sup> Bei gleichmäßig verteilter Last    <sup>2)</sup> Feldlastangaben gelten für Regalzeilen mit 3 und mehr Feldern



META Fachbodenregale

# META FIX® Schraubregal



## Bestellvorschläge

META Fachbodenregale



- Preiswertes Qualitäts-Schraubregal für leichte Belastung der Fachböden mit 80 kg
- Feldlasten bis 800 kg
- Fachböden im Raster von 25 mm höhenverstellbar
- Fachböden ohne Lochung: eingeschränkt Zubehör einsetzbar
- Kantenhöhe des 80 kg Fachbodens: 25 mm
- Leichte Montage: Verschraubung erfolgt mittels Winkelschraubendreher komplett von Außen
- Oberfläche sendzimmervverzinkt oder kunststoffbeschichtet RAL 7035 lichtgrau
- Fach-/ Feldlasten gelten bei gleichmäßig verteilter Last und mind. 3 Feldern

### Planmaße:

Grundregal: Nennlänge + 4 mm  
Nenntiefe + 4 mm

Anbauregal: Nennlänge + 2 mm  
Nenntiefe + 4 mm

### Sicherheitshinweis:

Regale mit dem Höhen-/Tiefenverhältnis  $\geq 5 : 1$  gegen Kippen sichern (Wand- oder Fußverankerung)

### Achtung!!!

Zu jedem META FIX® Grundregal erhalten Sie einen Winkelschraubendreher (6-kant) gratis.

# META FIX® Schraubregal



Das Lagersystem



## Schraubregal META FIX® · Länge 1.000 mm · Fachlast 80 kg

Höhe mm	Länge mm	Tiefe mm	Anzahl Böden	Feldlast kg	verzinkt				RAL 7035 lichtgrau			
					Grundregal		Anbauregal		Grundregal		Anbauregal	
					Art.-Nr.	€	Art.-Nr.	€	Art.-Nr.	€	Art.-Nr.	€
2000	1000	300	5	600	89494	96,80	89495	74,25	89526	113,35	89527	92,00
2000	1000	400	5	600	89498	102,20	89499	79,80	90345	123,40	90346	106,10
2000	1000	500	5	600	89502	107,60	89503	85,20	90347	136,10	90348	118,60
2500	1000	300	6	800	89496	110,40	89497	87,10	89528	135,70	89529	112,60
2500	1000	400	6	800	89500	117,00	89501	93,70	90349	150,20	90350	125,20
2500	1000	500	6	800	89504	123,55	89505	100,20	90351	165,40	90352	140,35
					Zusatzboden verzinkt				Zusatzboden RAL 7035			
25	1000	300	1		89733	12,00			90410	15,70		
25	1000	400	1		89734	13,10			90411	18,10		
25	1000	500	1		89735	14,30			90412	20,60		

## Schraubregal META FIX® · Länge 1.250 mm · Fachlast 80 kg



Höhe mm	Länge mm	Tiefe mm	Anzahl Böden	Feldlast kg	verzinkt				RAL 7035 lichtgrau			
					Grundregal		Anbauregal		Grundregal		Anbauregal	
					Art.-Nr.	€	Art.-Nr.	€	Art.-Nr.	€	Art.-Nr.	€
2000	1250	300	5	600	89548	117,40	89549	95,00	89560	137,00	89561	119,60
2000	1250	400	5	600	89552	126,70	89553	104,30	90368	156,10	90369	141,60
2000	1250	500	5	600	89556	136,10	89557	113,70	90370	172,60	90371	155,20
2500	1250	300	6	800	89550	135,30	89551	111,90	89562	166,40	89563	140,60
2500	1250	400	6	800	89554	146,50	89555	123,10	90372	189,40	90373	164,40
2500	1250	500	6	800	89558	157,70	89559	134,35	90374	209,10	90375	184,10
					Zusatzboden verzinkt				Zusatzboden RAL 7035			
25	1250	300	1		89736	16,20			90413	20,80		
25	1250	400	1		89737	18,00			90414	24,60		
25	1250	500	1		89738	19,90			90415	27,90		



META Fachbodenregale

# META FIX® Schraubregal



## Bestellvorschläge

META Fachbodenregale



META S 100 Fachboden



META M5 230 II bzw. M5 330 II Fachboden

- Preiswertes Qualitäts-Schraubregal für mittlere und hohe Belastung der Fachböden von 100 bis max. 400 kg möglich
- Feldlasten bis 1.460 kg
- Fachböden im Raster von 25 mm höhenverstellbar
- Fachböden mit Systemlochung im 50 mm Raster zur Aufnahme von Zubehör, wie Fachteiler, Schüttgutmulden, Trenngitter
- Leichte Montage: Verschraubung erfolgt mittels Winkelschraubendreher komplett von Außen
- Oberfläche sendzimmervzinkt oder kunststoffbeschichtet RAL 7035 lichtgrau
- Fach- und Feldlasten gelten bei gleichmäßig verteilter Last und min. 3 Feldern

### Planmaße:

Grundregal: Nennlänge + 4 mm  
Nenntiefe + 4 mm

Anbauregal: Nennlänge + 2 mm  
Nenntiefe + 4 mm

### Sicherheitshinweis:

Regale mit dem Höhen-/Tiefenverhältnis  $\geq 5 : 1$  gegen Kippen sichern (Wand- oder Fußverankerung)

### Achtung!!!

Zu jedem META FIX® Grundregal erhalten Sie einen Winkelschraubendreher (6-kant) gratis.

## Schraubregal META FIX® Standard 100 · Fachlast 100 kg



Höhe mm	Länge mm	Tiefe mm	Anzahl Böden	Feldlast kg	verzinkt				RAL 7035 lichtgrau			
					Grundregal		Anbauregal		Grundregal		Anbauregal	
					Art.-Nr.	€	Art.-Nr.	€	Art.-Nr.	€	Art.-Nr.	€
2000	1000	300	5	900	2300	104,20	2303	81,70	67985	116,90	67986	92,30
2000	1000	400	5	900	2318	114,20	2321	91,75	67991	132,80	67992	108,20
2000	1000	500	5	900	2336	125,80	2339	103,40	67997	141,20	67998	116,50
2000	1000	600	5	900	2354	135,50	2357	113,00	68003	155,40	68004	130,80
2500	1000	300	6	840	2306	119,30	2309	96,00	67987	132,50	67988	107,60
2500	1000	400	6	840	2324	131,30	2327	108,05	67993	151,40	67994	126,60
2500	1000	500	6	840	2342	145,30	2345	122,00	67999	161,60	68000	136,70
2500	1000	600	6	840	2360	156,90	2364	133,60	68005	178,60	68006	153,80
3000	1000	300	7	800	2312	142,30	2315	113,60	67989	166,00	67990	131,20
3000	1000	400	7	800	2330	156,30	2333	127,55	67995	188,20	67996	153,30
3000	1000	500	7	800	2348	172,70	2351	143,90	68001	199,90	68002	165,10
3000	1000	600	7	800	2366	186,25	2369	157,40	68007	219,80	68008	185,10
					Zusatzboden verzinkt				Zusatzboden RAL 7035			
40	1000	300	1		3086	13,55			68057	15,20		
40	1000	400	1		3088	15,55			68058	18,40		
40	1000	500	1		3090	17,90			68059	20,00		
40	1000	600	1		3092	19,80			68060	22,90		

# META FIX® Schraubregal



Das Lagersystem



## Schraubregal META FIX® V150 · Fachlast 150 kg

Höhe mm	Länge mm	Tiefe mm	Anzahl Böden	Feldlast kg	verzinkt				RAL 7035 lichtgrau			
					Grundregal		Anbauregal		Grundregal		Anbauregal	
					Art.-Nr.	€	Art.-Nr.	€	Art.-Nr.	€	Art.-Nr.	€
2000	1000	400	5	1320	■ 97181	138,10	■ 97182	111,10	■ 97199	150,70	■ 97200	122,50
2000	1000	500	5	1320	■ 97183	148,30	■ 97184	121,30	■ 97201	162,05	■ 97202	133,90
2000	1000	600	5	1320	■ 97185	158,30	■ 97186	131,30	■ 97203	174,70	■ 97204	146,60
2500	1000	400	6	1180	■ 97187	160,50	■ 97188	131,50	■ 97205	178,70	■ 97206	146,70
2500	1000	500	6	1180	■ 97189	172,85	■ 97190	143,80	■ 97207	192,30	■ 97208	160,30
2500	1000	600	6	1180	■ 97191	184,80	■ 97192	155,80	■ 97209	207,50	■ 97210	175,55
3000	1000	400	7	1000	■ 97193	196,10	■ 97194	157,70	■ 97211	220,40	■ 97212	177,10
3000	1000	500	7	1000	■ 97195	210,50	■ 97196	172,10	■ 97213	236,30	■ 97214	192,90
3000	1000	600	7	1000	■ 97197	224,50	■ 97198	186,10	■ 97215	254,10	■ 97216	210,70
					Zusatzboden verzinkt				Zusatzboden RAL 7035			
40	1000	400	1		■ 97217	18,40			■ 97220	20,50		
40	1000	500	1		■ 97218	20,50			■ 97221	22,70		
40	1000	600	1		■ 97219	22,50			■ 97222	25,30		

META Fachbodenregale

## Schraubregal META FIX® MULTI STABIL® 230 // · Fachlast 230 kg



Höhe mm	Länge mm	Tiefe mm	Anzahl Böden	Feldlast kg	verzinkt				RAL 7035 lichtgrau			
					Grundregal		Anbauregal		Grundregal		Anbauregal	
					Art.-Nr.	€	Art.-Nr.	€	Art.-Nr.	€	Art.-Nr.	€
2000	1000	400	5	1460	■ 2157	156,00	■ 2158	128,70	■ 68009	165,20	■ 68010	136,90
2000	1000	500	5	1460	■ 2168	165,70	■ 2170	138,60	■ 68015	179,80	■ 68016	151,40
2000	1000	600	5	1460	■ 2180	176,40	■ 2182	149,20	■ 68021	191,10	■ 68022	162,80
2000	1000	800	5	1460	■ 2192	225,80	■ 2194	198,60	■ 68027	244,00	■ 68028	215,80
2500	1000	400	6	1400	■ 2160	182,00	■ 2162	152,70	■ 68011	196,45	■ 68012	164,20
2500	1000	500	6	1400	■ 2172	193,60	■ 2174	164,40	■ 68017	213,90	■ 68018	181,70
2500	1000	600	6	1400	■ 2184	206,40	■ 2186	177,20	■ 68023	227,50	■ 68024	195,20
2500	1000	800	6	1400	■ 2196	265,70	■ 2198	236,50	■ 68029	291,00	■ 68030	258,80
3000	1000	400	7	1240	■ 2164	221,20	■ 2166	182,60	■ 68013	241,50	■ 68014	197,70
3000	1000	500	7	1240	■ 2176	234,90	■ 2178	196,10	■ 68019	261,85	■ 68020	218,05
3000	1000	600	7	1240	■ 2188	249,80	■ 2190	211,10	■ 68025	277,70	■ 68026	233,80
3000	1000	800	7	1240	■ 2200	318,90	■ 2202	280,30	■ 68031	351,90	■ 68032	308,00
					Zusatzboden verzinkt				Zusatzboden RAL 7035			
40	1000	400	1		■ 1666	22,00			■ 68061	23,40		
40	1000	500	1		■ 1668	23,90			■ 68062	26,35		
40	1000	600	1		■ 1670	26,10			■ 68063	28,70		
40	1000	800	1		■ 1672	35,90			■ 68064	39,20		



# META CLIP® Steckregal



Planungsbeispiele ...

wir planen Ihr Lager nach Ihren Wünschen!

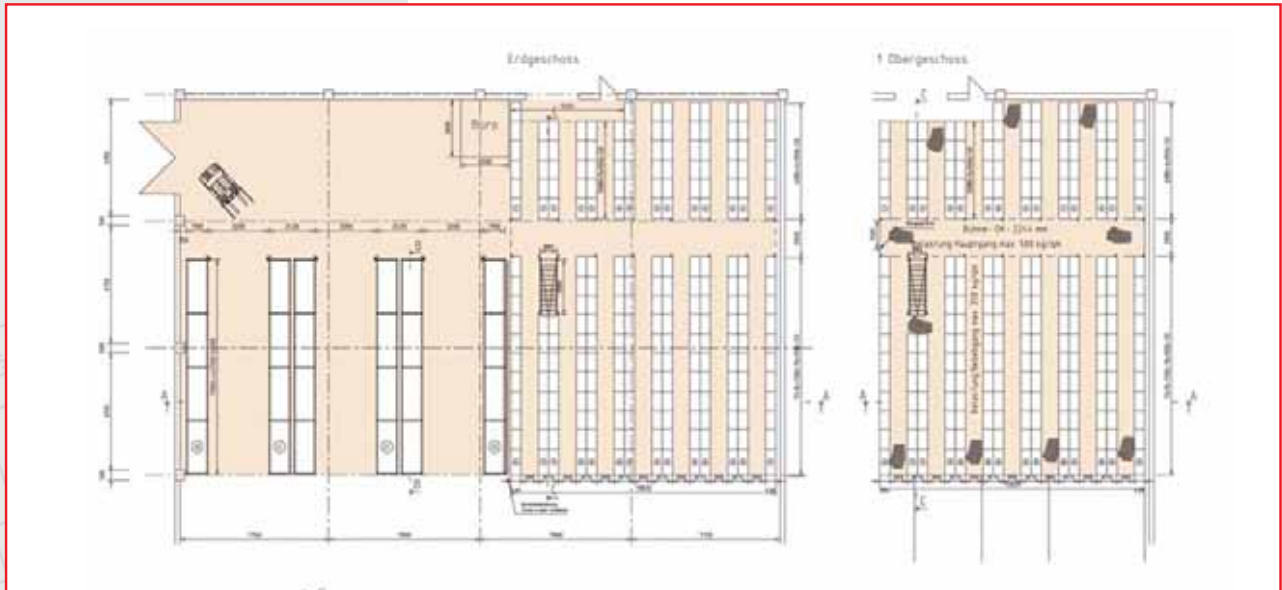

- Qualifizierte Beratung, hochmoderne CAD-Planung und persönliches Engagement unserer Mitarbeiter helfen Ihnen als Kunde bei der kostengünstigen und schnellen Realisierung Ihres Vorhabens. **Konzeption, Planung und Einrichtung Ihres Lagers – alles aus einer Hand!** Gerne erstellen wir für Sie einen Planungsvorschlag mit einem individuellen Projekt-Angebot. Bei größeren Anfragen legen Sie bitte eine Skizze mit genaueren Angaben bei.

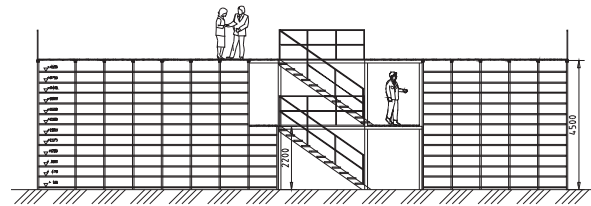



META Fachbodenregale



# META HIGH CLIP®

## 1 System = 3 Lösungen! Fachboden-Hochregale & -Geschossanlagen und AKL



META Fachbodenregale

### META HIGH-CLIP®

Stärke bedeutet für uns Kompetenz – und wir wachsen mit den Ansprüchen unserer Kunden. Die Entwicklung neuer Produkte und die kontinuierliche Verbesserung von Bewährtem ist immer das Ergebnis von Wechselwirkungen ...

Das Stützenprofil, kombiniert mit den praxisbewährten META Fachböden, sind die Bausteine für das Fachboden-Hochregalsystem META HIGH-CLIP®.

Regalreihen bis 12 m Höhe sind hiermit realisierbar – **mehr Lagerfläche auf kleinstem Raum ...**

### META HIGH-CLIP® bietet:

- Optimale Nutzung der Raumhöhe – bis zu 12 m
- 100 % Fachbreiten-Nutzung
- Fachbreiten 1.000 oder 1.300 mm
- Fachtiefen von 300 – 800 mm
- Fachböden im 25 mm Raster verstellbar
- Fachböden werden gesteckt
- Rahmen zur Transportoptimierung zerlegt
- Rahmenvormontage auf Wunsch
- Fachlasten von 80 bis 400 kg
- Feldlasten bis 7,5 t
- Oberfläche: verzinkt oder Kunststoffbeschichtung nach RAL auf Wunsch möglich

### Die Daten auf einen Blick

- Regalhöhen bis 12 m
- Feldlasten bis 7,5 t
- Fachlasten bis 400 kg
- Bodenverstellbarkeit im 25 mm Raster
- Nutzbarkeit der Fachbodenbreite 100 %
- bis 5-geschossig ausbaubar



*linkes Bild: META HIGH-CLIP®  
Fachboden-Geschossanlage  
rechtes Bild: META HIGH-CLIP®  
Fachboden-Hochregal*

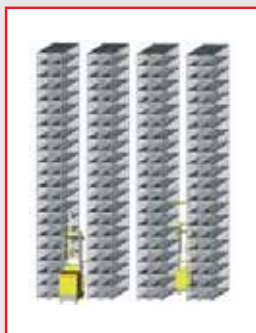

### Fachboden-Hochregal:

**Rahmenhöhe:** bis 12 m  
**Bodentiefe:**  
 300, 400, 500, 600, 800 mm

Fachboden	Fachlasten
L 80	80 kg
V 150	150 kg
MS 230	230 kg
MS 330	330 kg
MS 330	400 kg*

\*durch den Einsatz von Unterzügen



### Fachboden-Geschossanlage:

Mit der Geschossbauweise nutzen Sie Ihre Platzreserven optimal. Ihre Lagerfläche wächst und passt sich den Anforderungen an. Gleichzeitig sichern Sie sich die Option, dem Wachstum angepasst zu lagern. Eine spätere Aufstockung ist mit dem System META HIGH-CLIP® möglich. Dies wird auf Wunsch bei der Planung Ihres Lagers berücksichtigt. Rahmenhöhen sind bis maximal 12 m erreichbar.

## Vorteile des META HIGH CLIP® AKL

- kurze Zugriffszeiten durch „Ware zum Mann“ Prinzip mit Steigerung der Kommissionierleistung bis zu 60%
- hohe Einsparung an Wegezeiten (bis zu 80%)
- Schaffung von ergonomischen und übersichtlichen Arbeitsplätzen mit permanentem Warennachschub zum Arbeitsplatz
- bessere Übersicht beim Kommissionieren mit bis zu 30% reduzierter Infozeit
- direkter Zugriff auf alle Artikel
- Vermeidung von Fehlbeständen durch permanente Inventur des verwalteten Warenbestandes mit einer intelligenten Lagerverwaltungssoftware
- hohe Sicherheit durch kontrollierten Warenzugriff im geschlossenen System
- hohe Einzelgewichte händelbar
- hohe Lagerdichte mit optimaler Raumausnutzung durch Hochregalbauweise
- doppelt tiefe Einlagerung möglich

### Zeitersparnis mit META AKL



### Zeitersparnis mit META AKL

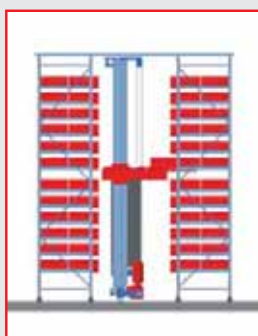
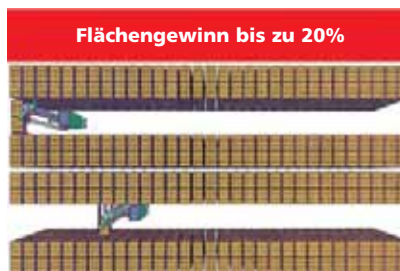
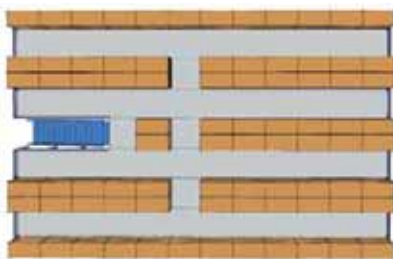

### AKL = Automatisches Kleineteilelager:

Je größer Ihr Produktsortiment, je kleiner die Waren und je häufiger Sie geringe Produktstückzahlen kommissionieren, desto eher profitieren Sie von den Vorteilen des META HIGH-CLIP® AKL.

Ihre Produkte lagern im AKL kompakt auf engstem Raum. So werden die Raumgegebenheiten optimal ausgenutzt. Bei Bedarf wird die Ware von einem leistungsfähigen Regalbediengerät automatisch vom Lagerplatz abgeholt und zu einer zentralen Kommissionierzone befördert.

Auf diese Weise wird Ihre Kommissionierleistung nicht nur erheblich gesteigert, Sie erhöhen auch Ihre Bestandssicherheit und Ihre Lieferfähigkeit.

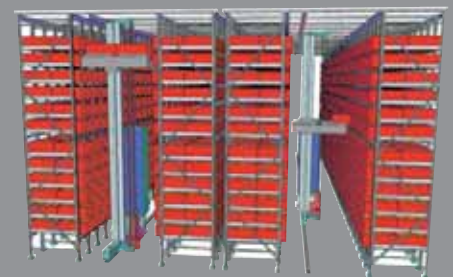

META HIGH-CLIP® AKL

# META CLIP® Fachbodensteckregal



## Systembeschreibung

META Fachbodenregale

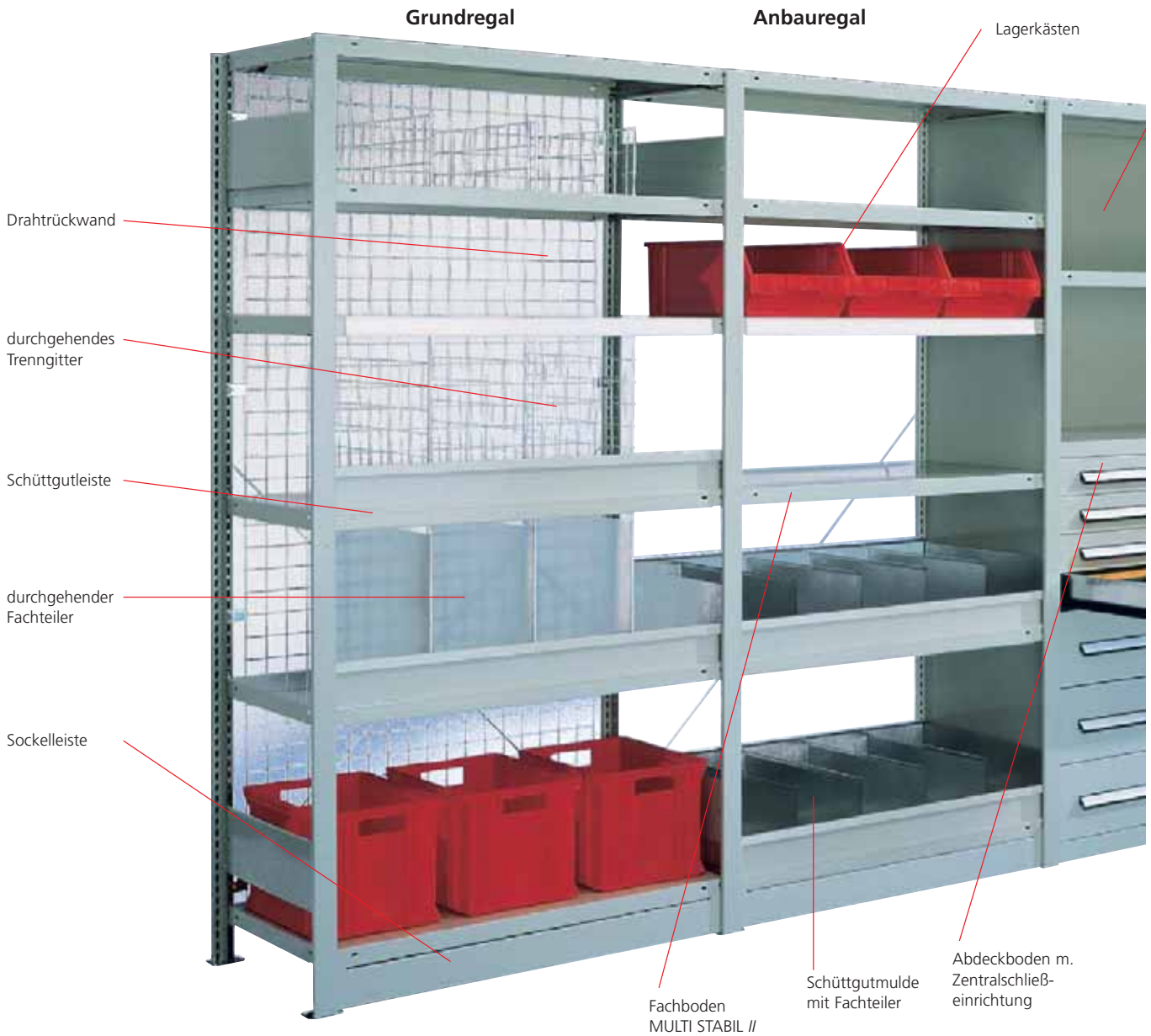

### META CLIP® Steckregale – Vielfalt auf „Zwei Komponenten-Basis“

Aus nur zwei Systembausteinen (Rahmen und Fachböden) entstehen komplexe Regalzeilen für alle Anwendungsgebiete der Kleinteilelagerung. Ersatzteilmagazine in Industrie und Handwerk sowie Abverkaufslager im Produktions-Verbindungs-Handel sind besonders typische Anwendungsbeispiele.

Und META CLIP® Fachbodenregale sorgen für kurze Kommissionierwege. Selbst die eiligsten Lageraufträge lassen sich so mühelos realisie-

ren. Auch die Vielfalt der Ausstattung lässt keine Wünsche offen. Bis ins kleinste Detail ist das umfangreiche Systemzubehör durchdacht und gewährleistet den nahezu universellen Einsatz der META CLIP® Fachbodenregale.

- Einzel-Fachlasten bis 400 kg<sup>1)</sup>
- Feldlasten bis 3.700 kg<sup>1)2)</sup>
- Fachböden im Höhenraster von 25 mm verstellbar
- Fachböden im Raster von 50 mm gelocht

zur Aufnahme von Zubehör wie Fachteilern und Trenngittern

- Stufenholme (für Holzeinlegeböden) im Raster von 200 mm gelocht zur Aufnahme von Trennbügeln
- Oberfläche sendzimiervverzinkt oder kunststoffbeschichtet
- Standardfarbe: RAL 7035 lichtgrau
- Fachböden L 80, S 100, V 150, MS 230 // und MS 330 // mit Sicherheitsfaktor bei gleichmäßig verteilter Last



Das Lagersystem



### META CLIP® Bemaßungsvarianten

#### Standard-Regalhöhe:

2.000, 2.200, 2.500, 3.000, 3.500, 4.000, 4.300, 4.500 mm

#### Standard-Regaltiefe:

300, 400, 500, 600, 800 mm

#### Standard-Länge:

750, 1.000, 1.250, 1.300 mm

#### Planungshinweis:

**Grundregal:** Nennlänge + 56 mm

**Anbauregal:** Nennlänge + 6 mm

**Rahmentiefe**

**über alles:** Nenntiefe + 36 mm

<sup>1)</sup> Bei gleichmäßig verteilter Last

<sup>2)</sup> Feldlastangaben gelten für Regalzeilen mit 3 und mehr Feldern

META Fachbodenregale



# 2.800,- €

Komplettpreis wie Abb. (inkl. Zubehör außer Kunststoffkästen)

■ Art.-Nr. 83463 Außenmaße: 2.000 x 5.080 x 536 mm (H x L x T)

Maßvarianten (Außenmaße über alles) einer Doppelregalzeile; Nennmaße, Höhenvarianten und Varianten in Längsrichtung siehe Systembild META CLIP®



# META CLIP® S3 Steckregal



Bestellvorschläge mit zerlegten Rahmen und Diagonalverstrebung

META Fachbodenregale



- Preiswertes Steckregal META CLIP® S3 mit zerlegten Rahmen für leichte Belastung der Fachböden mit 80 kg oder 150 kg.
- Feldlasten bis 1.380 kg
- Fachböden im Raster von 25 mm höhenverstellbar
- 80 kg-Fachböden ohne Systemlochung: eingeschränkt Zubehör einsetzbar
- 150 kg-Fachböden mit Systemlochung: komplettes Zubehör möglich
- Kantenhöhe des 80 kg Fachbodens: 25 mm  
Kantenhöhe des 150 kg Fachbodens: 40 mm
- Schnelle Steckmontage ohne Werkzeug
- Oberfläche sendzimiervverzinkt oder kunststoffbeschichtet RAL 7035 lichtgrau
- Hinweis: Tiefensteifen sind auch bei kunststoffbeschichteter Ausführung aus technischen Gründen immer verzinkt
- Lastangaben gelten für Regalzeilen mit 3 und mehr Feldern

#### Planmaße:

Grundregal:  
Nennlänge + 56 mm  
Nenntiefe + 36 mm  
Anbauregal:  
Nennlänge + 6 mm  
Nenntiefe + 36 mm

#### Sicherheitshinweis:

Regale mit dem Höhen-/Tiefenverhältnis  $\geq 5 : 1$  gegen Kippen sichern (Wand- oder Fußverankerung)  
Lastangaben gelten für Regalzeilen mit 3 und mehr Feldern

# META CLIP® S3 Steckregal



Das Lagersystem



## Steckregalsystem META CLIP® S3 mit 80 kg Böden · Länge 1.000 mm · Fachlast 80 kg

Höhe mm	Länge mm	Tiefe mm	Anzahl Böden	Feldlast kg	verzinkt				RAL 7035 lichtgrau			
					Grundregal		Anbauregal		Grundregal		Anbauregal	
					Art.-Nr.	€	Art.-Nr.	€	Art.-Nr.	€	Art.-Nr.	€
2000	1000	300	5	1100	■ 89416	121,55	■ 89417	88,00	■ 89422	146,60	■ 89423	109,60
2000	1000	400	5	1100	■ 89633	129,90	■ 89634	97,80	■ 95660	162,80	■ 95661	123,80
2000	1000	500	5	1100	■ 89635	136,90	■ 89636	103,40	■ 95662	177,00	■ 95663	137,20
2500	1000	300	6	1290	■ 89418	150,80	■ 89419	106,20	■ 89424	179,70	■ 89425	133,50
2500	1000	400	6	1290	■ 89637	160,60	■ 89638	118,75	■ 95664	200,60	■ 95665	151,15
2500	1000	500	6	1290	■ 89639	174,60	■ 89640	127,10	■ 95666	217,90	■ 95667	167,40
					Zusatzboden verzinkt				Zusatzboden RAL 7035			
25	1000	300	1		■ 89706	11,10			■ 95672	14,60		
25	1000	400	1		■ 89707	12,50			■ 95673	17,00		
25	1000	500	1		■ 89708	13,90			■ 95674	19,60		

META Fachbodenregale



## Steckregalsystem META CLIP® S3 mit 80 kg Böden · Länge 1.250 mm · Fachlast 80 kg

Höhe mm	Länge mm	Tiefe mm	Anzahl Böden	Feldlast kg	verzinkt				RAL 7035 lichtgrau			
					Grundregal		Anbauregal		Grundregal		Anbauregal	
					Art.-Nr.	€	Art.-Nr.	€	Art.-Nr.	€	Art.-Nr.	€
2000	1250	300	5	1100	■ 89428	142,20	■ 89429	111,80	■ 89434	172,85	■ 89435	135,65
2000	1250	400	5	1100	■ 89641	156,40	■ 89642	122,90	■ 95676	196,20	■ 95677	156,90
2000	1250	500	5	1100	■ 89643	171,00	■ 89644	134,10	■ 95678	214,20	■ 95679	174,15
2500	1250	300	6	1290	■ 89430	173,00	■ 89431	135,50	■ 89436	211,10	■ 89437	164,65
2500	1250	400	6	1290	■ 89645	191,30	■ 89646	149,40	■ 95680	240,50	■ 95681	190,70
2500	1250	500	6	1290	■ 89647	206,70	■ 89648	163,40	■ 95682	262,40	■ 95683	211,60
					Zusatzboden verzinkt				Zusatzboden RAL 7035			
25	1250	300	1		■ 89709	16,15			■ 95688	19,80		
25	1250	400	1		■ 89710	18,20			■ 95689	23,60		
25	1250	500	1		■ 89711	20,30			■ 95690	26,90		



## Steckregalsystem META CLIP® S3 mit 150 kg Böden · Länge 1.000 mm · Fachlast 150 kg

Höhe mm	Länge mm	Tiefe mm	Anzahl Böden	Feldlast kg	verzinkt				RAL 7035 lichtgrau			
					Grundregal		Anbauregal		Grundregal		Anbauregal	
					Art.-Nr.	€	Art.-Nr.	€	Art.-Nr.	€	Art.-Nr.	€
2000	1000	300	5	1100	■ 95017	139,30	■ 95018	110,40	■ 97039	162,05	■ 97040	124,85
2000	1000	400	5	1100	■ 95019	152,30	■ 95020	121,30	■ 97041	179,50	■ 97042	140,10
2000	1000	500	5	1100	■ 95021	164,05	■ 95022	132,50	■ 97043	192,35	■ 97044	152,40
2000	1000	600	5	1100	■ 95023	176,90	■ 95024	144,00	■ 97045	207,95	■ 97046	166,60
2500	1000	300	6	1380	■ 95026	177,60	■ 95027	137,75	■ 97047	206,40	■ 97048	155,80
2500	1000	400	6	1380	■ 95028	194,45	■ 95029	151,40	■ 97049	228,60	■ 97050	174,80
2500	1000	500	6	1380	■ 95030	209,00	■ 95031	165,00	■ 97051	244,50	■ 97052	189,65
2500	1000	600	6	1380	■ 95032	225,20	■ 95033	179,20	■ 97053	263,95	■ 97054	207,20
					Zusatzboden verzinkt				Zusatzboden RAL 7035			
40	1000	300	1		■ 95009	16,30			■ 95013	17,55		
40	1000	400	1		■ 95575	17,30			■ 95014	20,20		
40	1000	500	1		■ 95576	19,30			■ 95015	22,50		
40	1000	600	1		■ 95577	21,30			■ 95016	25,10		

# META CLIP® Steckregal



## Bestellvorschläge für einzeilige Regale mit Diagonalverstrebung

META Fachbodenregale

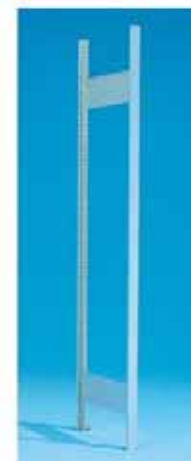

- komplett geclinchte Rahmen
- Allzweckfachbodenregale, einzeilig, mit rückseitig angebrachter Diagonalverstrebung
- Sehr montagefreundliches Steckregalsystem
- Fachlasten 100 bis 330 kg  
Tragkrafteerhöhungen s. Zubehör/Bauteileprogramm
- Feldlasten bis 2.400 kg
- Fachböden im Raster von 25 mm höhenverstellbar
- Fachböden im Raster von 50 mm gelocht zur Aufnahme von Zubehör
- umfangreiches Zubehör
- Oberfläche sendzimiervverzinkt oder kunststoffbeschichtet, Standardfarbe: RAL 7035 lichtgrau
- Feldlastangaben gelten für Regalzeilen mit 3 und mehr Feldern

**Planmaße:**  
 Grundregal:  
 Nennlänge + 56 mm  
 Nenntiefe + 36 mm  
 Anbauregal:  
 Nennlänge + 6 mm  
 Nenntiefe + 36 mm

**Sicherheitshinweis:**  
 Regale mit dem Höhen-/Tiefenverhältnis  $\geq 5 : 1$  gegen Kippen sichern (Wand- oder Fußverankerung)  
 Die Fachböden MULTI STABIL // 230 und 330 dürfen als Abdeckboden mit max. 200 kg belastet werden.

### Steckregalsystem Standard 100 · Fachlast 100 kg



Höhe mm	Länge mm	Tiefe mm	Anzahl Böden	Feldlast kg	verzinkt				RAL 7035 lichtgrau			
					Grundregal		Anbauregal		Grundregal		Anbauregal	
					Art.-Nr.	€	Art.-Nr.	€	Art.-Nr.	€	Art.-Nr.	€
2000	1000	300	5	1560	1265	121,80	1282	92,20	67810	148,30	67811	109,60
2000	1000	400	5	1560	1308	160,50	1313	116,75	67816	186,25	67817	136,60
2000	1000	500	5	1560	1344	174,90	1350	129,55	67822	199,40	67823	147,40
2000	1000	600	5	1560	1365	189,65	1367	142,00	67828	222,10	67829	165,90
2500	1000	300	6	2160	1287	157,80	1293	116,40	67812	187,00	67813	136,10
2500	1000	400	6	2160	1315	207,10	1317	147,20	67818	242,20	67819	173,10
2500	1000	500	6	2160	1353	225,30	1356	163,30	67824	261,00	67825	187,90
2500	1000	600	6	2160	1370	243,05	1372	178,00	67830	285,90	67831	208,70
3000	1000	300	7	2020	1298	177,30	1303	132,50	67814	224,05	67815	161,80
3000	1000	400	7	2020	1334	229,80	1339	165,80	67820	285,60	67821	203,60
3000	1000	500	7	2020	1359	252,70	1362	185,30	67826	301,30	67827	217,40
3000	1000	600	7	2020	1374	270,50	1376	201,30	67832	329,80	67833	241,60
					Zusatzboden verzinkt				Zusatzboden RAL 7035			
40	1000	300	1		3110	12,60			67882	14,40		
40	1000	400	1		3095	14,70			67883	17,55		
40	1000	500	1		3097	17,00			67884	19,20		
40	1000	600	1		3099	19,00			67885	22,00		

# META CLIP® Steckregal



Das Lagerstystem



## Steckregalsystem META MULTI STABIL® 230 // · Fachlast 230 kg

Höhe mm	Länge mm	Tiefe mm	Anzahl Böden	Feldlast kg	verzinkt				RAL 7035 lichtgrau			
					Grundregal		Anbauregal		Grundregal		Anbauregal	
					Art.-Nr.	€	Art.-Nr.	€	Art.-Nr.	€	Art.-Nr.	€
2000	1000	300	5	1560	87062	157,20	87063	127,40	87089	206,40	87090	153,60
2000	1000	400	5	1560	1541	205,80	1543	155,40	67834	224,70	67835	168,40
2000	1000	500	5	1560	1553	218,65	1555	166,60	67840	243,30	67841	185,10
2000	1000	600	5	1560	1565	233,30	1567	179,30	67846	258,90	67847	198,45
2000	1000	800	5	1560	1577	291,70	1579	233,30	67852	323,00	67853	256,90
2500	1000	300	6	2400	87064	246,00	87065	181,60	87091	264,55	87092	192,80
2500	1000	400	6	2400	1545	260,40	1547	193,05	67836	282,70	67837	208,55
2500	1000	500	6	2400	1557	276,80	1559	207,10	67842	312,00	67843	231,90
2500	1000	600	6	2400	1569	295,40	1571	222,80	67848	334,30	67849	249,90
2500	1000	800	6	2400	1581	367,40	1583	288,60	67854	415,15	67855	322,10
3000	1000	300	7	2020	87066	283,80	87087	210,30	87104	305,00	87105	234,30
3000	1000	400	7	2020	1549	290,95	1551	218,90	67838	326,70	67839	241,70
3000	1000	500	7	2020	1561	311,90	1563	236,10	67844	356,20	67845	266,80
3000	1000	600	7	2020	1573	330,90	1575	253,10	67850	381,00	67851	287,10
3000	1000	800	7	2020	1585	412,80	1588	328,80	67856	472,10	67857	369,60
					Zusatzboden verzinkt				Zusatzboden RAL 7035			
40	1000	300	1		87088	19,70			87106	20,30		
40	1000	400	1		1620	21,10			67886	22,50		
40	1000	500	1		1624	23,10			67887	25,40		
40	1000	600	1		1628	25,20			67888	27,70		
40	1000	800	1		1632	35,05			67889	38,30		

META Fachbodenregale



## Steckregalsystem META MULTI STABIL® 330 // · Fachlast 330 kg

(Bei Tiefe 800 Ausführung MS230-// mit 2 Unterzügen pro Boden, Fachlast max 300 kg)

Höhe mm	Länge mm	Tiefe mm	Anzahl Böden	Feldlast kg	verzinkt				RAL 7035 lichtgrau			
					Grundregal		Anbauregal		Grundregal		Anbauregal	
					Art.-Nr.	€	Art.-Nr.	€	Art.-Nr.	€	Art.-Nr.	€
2000	1000	400	5	1560	1590	215,95	1592	165,30	67858	241,20	67859	184,80
2000	1000	500	5	1560	1602	225,60	1604	173,45	67864	258,50	67865	200,30
2000	1000	600	5	1560	1623	241,30	1626	187,20	67870	279,70	67871	219,20
2000	1000	800	5	1560	45507	323,80	45508	265,50	67876	383,50	67877	317,40
2500	1000	400	6	2400	1594	272,40	1596	205,10	67860	302,20	67861	228,20
2500	1000	500	6	2400	1607	285,00	1610	215,40	67866	330,20	67867	250,30
2500	1000	600	6	2400	1630	304,90	1637	232,40	67872	359,30	67873	275,00
2500	1000	800	6	2400	45512	405,90	45511	327,20	67878	487,70	67879	394,60
3000	1000	400	7	2020	1598	305,00	1600	233,00	67862	349,60	67863	264,80
3000	1000	500	7	2020	1613	321,50	1617	245,75	67868	377,50	67869	288,00
3000	1000	600	7	2020	1641	341,90	1645	264,20	67874	410,20	67875	316,30
3000	1000	800	7	2020	45517	457,80	45515	373,80	67880	556,70	67881	454,20
					Zusatzboden verzinkt				Zusatzboden RAL 7035			
40	1000	400	1		1634	23,10			67890	25,80		
40	1000	500	1		1638	24,35			67891	28,50		
40	1000	600	1		1642	26,70			67892	31,90		
40	1000	800	1		45532	41,50			67893	50,40		



# META CLIP® Steckregal



## Bestellvorschläge für doppelzeilige Regale mit Diagonalverstrebung

META Fachbodenregale



- Allzweckfachbodenregale doppelzeilig angeordnet
- Beide Zeilen rückseitig fest verbunden, Zugriff-Seite beidseitig
- Konsequente Raumausnutzung durch „Rücken-an-Rücken-Aufbau“
- Sehr montagefreundliches Steckregalsystem
- Fachlasten von 100 bis 330 kg  
Tragkrafteerhöhung s. Bauteileprogramm / Zubehör
- Feldlasten bis 2.400 kg
- Die Feld- und Fachlastangaben gelten bei gleichmäßig verteilter Last.
- Fachböden im Raster von 25 mm höhenverstellbar
- Fachböden im Raster von 50 mm gelocht zur Aufnahme von Zubehör
- umfangreiches Zubehör
- Oberfläche sendzimiervernickt oder kunststoffbeschichtet, Standardfarbe: RAL 7035 lichtgrau
- Feldlastangaben gelten für Regalzeilen mit 3 und mehr Feldern

### Planmaße:

Grundregal:  
Nennlänge + 56 mm  
2 x Nenntiefe + 75 mm  
Anbauregal:  
Nennlänge + 6 mm  
2 x Nenntiefe + 75 mm

### Sicherheitshinweis:

Regale mit dem Höhen-/Tiefenverhältnis  $\geq 5 : 1$  gegen Kippen sichern (Wand- oder Fußverankerung)  
Die Fachböden MULTI STABIL // 230 und 330 dürfen als Abdeckboden mit max. 200 kg belastet werden.

## Steckregalsystem Standard 100 · Fachlast 100 kg



Höhe mm	Länge mm	Tiefe mm	Anzahl Böden	Feldlast kg	verzinkt				RAL 7035 lichtgrau			
					Grundregal		Anbauregal		Grundregal		Anbauregal	
					Art.-Nr.	€	Art.-Nr.	€	Art.-Nr.	€	Art.-Nr.	€
2000	1000	300	2x5	1560	70585	248,00	70586	184,95	70662	301,20	70663	219,90
2000	1000	400	2x5	1560	70592	325,70	70593	233,80	70668	376,90	70669	273,50
2000	1000	500	2x5	1560	70598	354,30	70599	259,60	70674	403,20	70675	295,30
2000	1000	600	2x5	1560	70604	383,70	70605	284,30	70680	448,80	70681	332,15
2500	1000	300	2x6	2160	70587	316,10	70588	231,50	70664	374,50	70665	270,80
2500	1000	400	2x6	2160	70594	414,60	70595	292,90	70670	484,65	70671	344,70
2500	1000	500	2x6	2160	70600	451,00	70601	324,80	70676	522,70	70677	374,10
2500	1000	600	2x6	2160	70606	486,40	70607	354,50	70682	572,20	70683	415,80
3000	1000	300	2x7	2020	70589	355,00	70590	263,50	70666	448,50	70667	322,00
3000	1000	400	2x7	2020	70596	461,20	70597	330,10	70672	571,70	70673	405,60
3000	1000	500	2x7	2020	70602	505,80	70603	369,10	70678	603,00	70679	433,35
3000	1000	600	2x7	2020	70608	541,60	70609	400,95	70684	660,00	70685	481,60
					Zusatzboden verzinkt				Zusatzboden RAL 7035			
40	1000	300	1		3110	12,60			67882	14,40		
40	1000	400	1		3095	14,70			67883	17,55		
40	1000	500	1		3097	17,00			67884	19,20		
40	1000	600	1		3099	19,00			67885	22,00		

# META CLIP® Steckregal



Das Lagerssystem



## Steckregalsystem META MULTI STABIL® 230 // · Fachlast 230 kg

Höhe mm	Länge mm	Tiefe mm	Anzahl Böden	Feldlast kg	verzinkt				RAL 7035 lichtgrau			
					Grundregal		Anbauregal		Grundregal		Anbauregal	
					Art.-Nr.	€	Art.-Nr.	€	Art.-Nr.	€	Art.-Nr.	€
2000	1000	300	2x5	1560	87111	385,20	87112	288,40	87118	417,50	87119	307,75
2000	1000	400	2x5	1560	70610	416,20	70611	311,00	70686	454,00	70687	337,20
2000	1000	500	2x5	1560	70616	441,80	70617	333,70	70692	491,30	70693	370,55
2000	1000	600	2x5	1560	70622	471,40	70623	359,10	70698	522,30	70699	397,20
2000	1000	800	2x5	1560	70628	587,90	70629	467,00	70704	650,60	70705	514,20
2500	1000	300	2x6	2400	87113	492,70	87115	361,80	87120	530,00	87121	384,30
2500	1000	400	2x6	2400	70612	521,30	70613	384,60	70688	565,80	70689	415,50
2500	1000	500	2x6	2400	70618	553,90	70619	412,70	70694	624,35	70695	462,40
2500	1000	600	2x6	2400	70624	591,10	70625	444,20	70700	669,00	70701	498,30
2500	1000	800	2x6	2400	70630	735,20	70631	575,80	70706	830,90	70707	642,55
3000	1000	300	2x7	2020	87116	568,20	87117	419,00	87122	655,50	87123	467,15
3000	1000	400	2x7	2020	70614	583,70	70615	436,10	70690	653,80	70691	481,95
3000	1000	500	2x7	2020	70620	624,00	70621	470,70	70696	712,75	70697	532,10
3000	1000	600	2x7	2020	70626	662,20	70627	504,70	70702	762,50	70703	572,50
3000	1000	800	2x7	2020	70632	825,90	70633	656,00	70708	944,50	70709	737,50
					Zusatzboden verzinkt				Zusatzboden RAL 7035			
40	1000	300	1		87088	19,70			87106	20,30		
40	1000	400	1		1620	21,10			67886	22,50		
40	1000	500	1		1624	23,10			67887	25,40		
40	1000	600	1		1628	25,20			67888	27,70		
40	1000	800	1		1632	35,05			67889	38,30		

META Fachbodenregale



## Steckregalsystem META MULTI STABIL® 330 // · Fachlast 330 kg

(Bei Tiefe 800 Ausführung MS230-// mit 2 Unterzügen pro Boden, Fachlast max 300 kg)

Höhe mm	Länge mm	Tiefe mm	Anzahl Böden	Feldlast kg	verzinkt				RAL 7035 lichtgrau			
					Grundregal		Anbauregal		Grundregal		Anbauregal	
					Art.-Nr.	€	Art.-Nr.	€	Art.-Nr.	€	Art.-Nr.	€
2000	1000	400	2x5	1560	70634	436,20	70635	331,00	70710	486,90	70711	370,00
2000	1000	500	2x5	1560	70640	455,50	70641	347,50	70716	521,60	70717	400,90
2000	1000	600	2x5	1560	70646	487,10	70647	375,00	70722	564,00	70723	439,10
2000	1000	800	2x5	1560	70652	652,10	70653	531,25	70728	771,50	70729	635,15
2500	1000	400	2x6	2400	70636	545,35	70637	408,70	70712	605,10	70713	454,90
2500	1000	500	2x6	2400	70642	570,50	70643	429,20	70718	660,70	70719	498,85
2500	1000	600	2x6	2400	70648	610,25	70649	463,20	70724	719,30	70725	548,40
2500	1000	800	2x6	2400	70654	813,60	70655	652,90	70730	975,90	70731	787,70
3000	1000	400	2x7	2020	70638	610,50	70639	464,20	70714	699,80	70715	528,00
3000	1000	500	2x7	2020	70644	643,50	70645	490,05	70720	755,35	70721	574,60
3000	1000	600	2x7	2020	70650	684,30	70651	526,90	70726	821,00	70727	631,10
3000	1000	800	2x7	2020	70656	916,00	70657	746,00	70732	1113,75	70733	906,90
					Zusatzboden verzinkt				Zusatzboden RAL 7035			
40	1000	400	1		1634	23,10			67890	25,80		
40	1000	500	1		1638	24,35			67891	28,50		
40	1000	600	1		1642	26,70			67892	31,90		
40	1000	800	1		45532	41,50			67893	50,40		



# META CLIP® Steckregal



Bestellvorschläge für ein- und doppelzeilige Großfachregale mit Diagonalverstrebung

META Fachbodenregale



- Fachlänge 1.300 mm für großvolumiges Lagergut
- Feldlastangaben gelten für Regalzeilen mit 3 und mehr Feldern
- Fachlast 230 kg
- Feldlasten bis 2.400 kg
- Alle Fach- und Feldlasten gelten nur bei gleichmäßig verteilter Last.



#### Planmaße:

Grundregal:  
Nennlänge + 56 mm  
Nenntiefe + 36 mm (einzeilig)  
2x Nenntiefe + 75 mm (doppelzeilig)

#### Anbauregal:

Nennlänge + 6 mm  
Nenntiefe + 36 mm (einzeilig)  
2x Nenntiefe + 75 mm (doppelzeilig)

#### Sicherheitshinweis:

Regale mit dem Höhen-/Tiefenverhältnis  $\geq 5 : 1$  gegen Kippen sichern (Wand- oder Fußverankerung)  
Die Fachböden MULTI STABIL // 230 und 330 dürfen als Abdeckboden mit max. 200 kg belastet werden.

# META CLIP® Steckregal



Das Lagerssystem



## Steckregal META MULTI STABIL® 230 // · einzelliges Regal · Fachlast 230 kg

Höhe mm	Länge mm	Tiefe mm	Anzahl Böden	Feldlast kg	verzinkt				RAL 7035 lichtgrau			
					Grundregal		Anbauregal		Grundregal		Anbauregal	
					Art.-Nr.	€	Art.-Nr.	€	Art.-Nr.	€	Art.-Nr.	€
2000	1300	300	4	1560	87125	175,55	87126	128,95	87139	200,90	87140	147,85
2000	1300	400	4	1560	14286	192,50	14287	141,60	67932	226,30	67933	169,60
2000	1300	500	4	1560	14298	204,40	14299	152,10	67938	241,65	67939	183,00
2000	1300	600	4	1560	14310	221,10	14311	166,70	67944	268,50	67945	207,70
2000	1300	800	4	1560	14322	268,90	14323	210,20	67950	303,90	67951	237,40
2500	1300	300	5	2400	87127	233,20	87129	168,00	87141	263,50	87142	190,90
2500	1300	400	5	2400	14290	248,60	14291	181,40	67934	290,70	67935	215,95
2500	1300	500	5	2400	14302	265,20	14303	194,80	67940	316,70	67941	236,00
2500	1300	600	5	2400	14314	286,70	14315	213,50	67946	353,70	67947	268,65
2500	1300	800	5	2400	14326	348,20	14327	268,80	67952	401,20	67953	307,50
3000	1300	300	6	2020	87130	272,00	87132	197,70	87143	329,70	87144	235,90
3000	1300	400	6	2020	14294	281,80	14295	208,90	67936	340,60	67937	254,90
3000	1300	500	6	2020	14306	302,20	14307	225,90	67942	366,70	67943	276,60
3000	1300	600	6	2020	14318	325,20	14319	246,80	67948	409,60	67949	314,90
3000	1300	800	6	2020	14330	397,00	14331	311,70	67954	462,70	67955	359,40
					Zusatzboden verzinkt				Zusatzboden RAL 7035			
40	1300	300	1		87153	20,60			87154	23,80		
40	1300	400	1		16261	22,80			67956	28,35		
40	1300	500	1		16260	25,10			67957	31,20		
40	1300	600	1		16259	28,20			67958	36,80		
40	1300	800	1		16258	38,00			67959	42,80		

META Fachbodenregale

## Steckregal META MULTI STABIL® 230 // · doppelzeiliges Regal · Fachlast 230 kg



Höhe mm	Länge mm	Tiefe mm	Anzahl Böden	Feldlast kg	verzinkt				RAL 7035 lichtgrau			
					Grundregal		Anbauregal		Grundregal		Anbauregal	
					Art.-Nr.	€	Art.-Nr.	€	Art.-Nr.	€	Art.-Nr.	€
2000	1300	300	2x4	1560	87133	355,20	87134	258,00	87145	405,90	87146	295,80
2000	1300	400	2x4	1560	70734	388,80	70735	283,30	70758	456,40	70759	339,30
2000	1300	500	2x4	1560	70740	412,70	70741	304,30	70764	487,20	70765	366,10
2000	1300	600	2x4	1560	70746	445,80	70747	333,45	70770	540,80	70771	415,30
2000	1300	800	2x4	1560	70752	541,60	70753	420,40	70776	611,55	70777	474,90
2500	1300	300	2x5	2400	87135	465,60	87136	333,90	87147	526,10	87148	379,50
2500	1300	400	2x5	2400	70736	498,00	70737	360,70	70760	580,40	70761	429,60
2500	1300	500	2x5	2400	70742	529,40	70743	387,60	70766	632,45	70767	469,85
2500	1300	600	2x5	2400	70748	572,45	70749	424,80	70772	706,50	70773	535,00
2500	1300	800	2x5	2400	70754	695,40	70755	535,20	70778	801,60	70779	612,60
3000	1300	300	2x6	2020	87137	543,20	87138	393,10	87150	658,60	87152	469,50
3000	1300	400	2x6	2020	70738	562,70	70739	415,60	70762	680,10	70763	507,55
3000	1300	500	2x6	2020	70744	603,80	70745	449,70	70768	732,35	70769	550,85
3000	1300	600	2x6	2020	70750	649,50	70751	491,40	70774	818,15	70775	627,50
3000	1300	800	2x6	2020	70756	791,90	70757	621,20	70780	924,40	70781	716,70
					Zusatzboden verzinkt				Zusatzboden RAL 7035			
40	1300	300	1		87153	20,60			87154	23,80		
40	1300	400	1		16261	22,80			67956	28,35		
40	1300	500	1		16260	25,10			67957	31,20		
40	1300	600	1		16259	28,20			67958	36,80		
40	1300	800	1		16258	38,00			67959	42,80		



# META CLIP® Steckregal



Bestellvorschläge für ein- und doppelzeilige Steckregale mit Längsriegeln

META Fachbodenregale



- Allzweckfachbodenregale für Regalnutzung und -beladung von beiden Seiten
- Sehr montagefreundliches Steckregalsystem
- Fachböden im Raster von 25 mm höhenverstellbar
- Fachböden mit Systemlochung im 50 mm-Raster zur Aufnahme von Zubehör, wie Fachteiler, Schüttgutmulden, Trenngitter
- Fachlasten von 100 bis max. 400 kg, Tragkraftherhöhung s. Bauteileprogramm / Zubehör
- Feldlasten bis 1.770 kg
- Oberfläche sendzimiervverzinkt oder kunststoffbeschichtet RAL 7035 lichtgrau
- Alle Fach- und Feldlasten gelten bei gleichmäßig verteilter Last.
- Feldlastangaben gelten für Regalzeilen mit 3 und mehr Feldern
- Zusätzliche Fachböden können unter Berücksichtigung der angegebenen Feldlast eingebaut werden.

#### Planmaße einzeliges Regal:

Grundregal:  
Nennlänge + 56 mm,  
Nenntiefe + 36 mm

Anbauregal:  
Nenntiefe + 6 mm,  
Nenntiefe + 36 mm

#### Planmaße doppelzeiliges Regal:

Grundregal:  
Nennlänge + 56 mm,  
2x Nenntiefe + 75 mm

Anbauregal:  
Nennlänge + 6 mm,  
2x Nenntiefe + 75 mm

#### Sicherheitshinweis:

Regale mit dem Höhen-/Tiefenverhältnis  $\geq 5 : 1$  gegen Kippen sichern (Wand- oder Fußverankerung)

# META CLIP® Steckregal



Das Lagersystem



## Steckregalsystem Standard 100 · Einzeliges Regal · Fachlast 100 kg

Höhe mm	Länge mm	Tiefe mm	Anzahl Böden	Feldlast kg	verzinkt				RAL 7035 lichtgrau			
					Grundregal		Anbauregal		Grundregal		Anbauregal	
					Art.-Nr.	€	Art.-Nr.	€	Art.-Nr.	€	Art.-Nr.	€
2000	1000	300	5	1030	84516	138,10	84528	112,30	84540	173,60	84557	138,80
2000	1000	400	5	1030	84517	176,90	84529	136,80	84544	211,50	84558	165,60
2000	1000	500	5	1030	84518	191,30	84530	149,70	84546	224,50	84559	176,40
2000	1000	600	5	1030	84519	205,70	84531	161,90	84548	247,30	84560	194,80
2500	1000	300	6	1230	84520	178,40	84532	144,70	84549	221,10	84561	177,90
2500	1000	400	6	1230	84521	227,60	84533	175,40	84550	276,10	84581	214,90
2500	1000	500	6	1230	84522	245,90	84534	191,50	84551	294,90	84582	229,30
2500	1000	600	6	1230	84523	263,50	84535	206,10	84552	319,80	84583	250,20
3000	1000	300	7	1560	84524	209,80	84536	173,80	84553	274,50	84584	219,90
3000	1000	400	7	1560	84525	262,20	84537	206,00	84554	336,15	84585	261,70
3000	1000	500	7	1560	84526	285,40	84538	225,70	84555	351,65	84586	275,60
3000	1000	600	7	1560	84527	303,00	84539	241,30	84556	380,10	84587	299,65

META Fachbodenregale



## Steckregalsystem Standard 100 · Doppelzeiliges Regal · Fachlast 100 kg

Höhe mm	Länge mm	Tiefe mm	Anzahl Böden	Feldlast kg	verzinkt				RAL 7035 lichtgrau			
					Grundregal		Anbauregal		Grundregal		Anbauregal	
					Art.-Nr.	€	Art.-Nr.	€	Art.-Nr.	€	Art.-Nr.	€
2000	1000	500	2x5	1030	84638	387,40	84639	301,90	84652	454,00	84653	355,20
2000	1000	600	2x5	1030	84640	416,60	84641	326,30	84654	499,60	84655	392,10
2500	1000	500	2x6	1230	84642	496,85	84643	385,30	84656	594,90	84657	461,20
2500	1000	600	2x6	1230	84644	532,10	84645	414,80	84658	644,50	84659	502,90
3000	1000	500	2x7	1560	84646	575,80	84647	453,70	84660	708,60	84661	553,55
3000	1000	600	2x7	1560	84648	611,00	84649	485,10	84662	765,30	84663	601,80



## Steckregal META MULTI STABIL® 230 // · Einzeliges Regal · Fachlast 230 kg

Höhe mm	Länge mm	Tiefe mm	Anzahl Böden	Feldlast kg	verzinkt				RAL 7035 lichtgrau			
					Grundregal		Anbauregal		Grundregal		Anbauregal	
					Art.-Nr.	€	Art.-Nr.	€	Art.-Nr.	€	Art.-Nr.	€
2000	1000	400	5	1470	84588	234,30	84600	187,70	84614	266,50	84626	214,00
2000	1000	500	5	1470	84589	247,20	84601	199,00	84615	284,90	84627	230,40
2000	1000	600	5	1470	84590	261,70	84602	211,40	84616	300,80	84628	244,10
2000	1000	800	5	1470	84591	319,95	84603	265,40	84617	364,80	84629	302,45
2500	1000	400	6	1770	84592	293,30	84604	233,55	84618	333,20	84630	266,90
2500	1000	500	6	1770	84593	309,50	84605	247,60	84619	362,20	84631	289,90
2500	1000	600	6	1770	84594	327,90	84606	263,00	84620	385,00	84632	308,10
2500	1000	800	6	1770	84595	399,90	84607	328,80	84621	465,80	84633	380,30
3000	1000	400	7	1560	84596	335,90	84608	271,50	84622	393,80	84634	316,55
3000	1000	500	7	1560	84597	356,70	84609	288,70	84623	422,90	84635	341,20
3000	1000	600	7	1560	84598	375,50	84610	305,40	84624	448,15	84636	361,90
3000	1000	800	7	1560	84599	457,30	84611	381,00	84625	539,10	84637	444,30



## Steckregalsystem META MULTI STABIL® 230 // · Doppelzeiliges Regal · Fachlast 230 kg

Höhe mm	Länge mm	Tiefe mm	Anzahl Böden	Feldlast kg	verzinkt				RAL 7035 lichtgrau			
					Grundregal		Anbauregal		Grundregal		Anbauregal	
					Art.-Nr.	€	Art.-Nr.	€	Art.-Nr.	€	Art.-Nr.	€
2000	1000	500	2x5	1470	84665	499,30	84673	400,40	84687	574,80	84688	463,30
2000	1000	600	2x5	1470	84675	528,40	84676	425,40	84689	606,50	84690	490,60
2500	1000	500	2x6	1770	84678	624,00	84679	497,70	84691	729,50	84692	582,40
2500	1000	600	2x6	1770	84680	660,80	84681	528,60	84693	774,85	84694	618,95
3000	1000	500	2x7	1560	84682	718,30	84684	579,85	84695	850,80	84696	684,90
3000	1000	600	2x7	1560	84685	755,90	84686	613,20	84697	901,40	84698	726,10

# META CLIP® Steckregale

## Regalmodule, Schrankmodule, Magazineinrichtungen

**META CLIP® Regal- und Schrankmodule und Magazineinrichtungen**, das sind flexibel kombinierbare Module für die Einrichtung geschlossener Arbeitsbereiche wie beispielsweise Werkzeug-/Materialausgaben und Werkstätten.

Die Vielfalt der Möglichkeiten ergibt sich aus den nahezu grenzenlosen Kombinationsmöglichkeiten der Einzel-Komponenten. Lassen Sie sich ganz einfach inspirieren und stellen Sie sich schon einmal vor, wie das alles bei Ihnen aussehen könnte.

**Oberfläche:** kunststoffbeschichtet:  
Standardfarbe RAL 7035 lichtgrau



Grundregal mit durchgehenden Fachteilern oder Trenngittern mit Schüttgutleisten verschiedener Größen, z.B. für die Lagerung größerer und unverpackter Einzelartikel



Grundregal mit freistehenden Trenngittern in verschiedenen Größen, z.B. für die saubere Trennung von Sortimenten in Kartonverpackungen oder in Form größerer Einzelteile.



Grundregal mit Eurolochwänden, zur Lagerung und Präsentation Ihrer Artikel in Verkaufsräumen



Grundregal mit verschiedenen Seitenwand- und Rückwandkombinationen – z.B. für die Lagerung größerer Packwaren.



Grundregal mit Schüttgutmulden



Das Lagersystem



### META CLIP® Schrankmodule

#### Bemaßungsvarianten

**Standard-Rahmenhöhe:**

1.025, 2.000, 2.200, 2.500 mm

**Standard-Rahmentiefe:**

300, 400, 500, 600, 800 mm

**Standard-Länge:**

1.000 mm

**Schubladen:**

Rahmentiefe: 400, 500 und 600 mm

Schubladenhöhe: 100 und 200 mm

**Planungshinweis:**

**Grundregal:**

Nennlänge + 56 mm

**Anbauregal:**

Nennlänge + 6 mm

**Rahmentiefe über alles:**

Nenntiefe + 36 mm

META Fachbodenregale

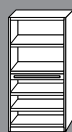
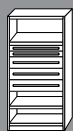
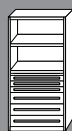
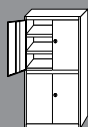
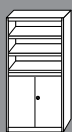

# META CLIP® Steckregale

## Schrankmodule

META Fachbodenregale



Die Vielseitigkeit der Anforderungen in Werkstatt, Magazin und im Lager erfordern unterschiedliche Schranklösungen. Die von META dafür angebotenen Systeme sind praxisgerechte Systemprodukte im sprichwörtlichen META Qualitätsstandard.

Die Schrankmodule basieren auf den Systembausteinen und den Systemmassen des Fachbodenregals META CLIP®.

Schrankmodule können problemlos in komplexe Fachbodenanlagen integriert werden.



- Individuelle Zusammenstellung einzelner Schrankmodule aus Grundregal (GR) + Anbauregal (AR)
- Umfangreiches Systemzubehör ermöglicht die Ausstattung speziell nach Ihren Anforderungen und erfüllt praktisch alle Wünsche

- Modulmaße: Höhe 2.000 mm  
Länge 1.000 mm  
Tiefe siehe Tabelle
- Fachlast: Schubladen: 70 kg  
Fachböden: 100 kg  
Feldlast: 1.000 kg
- zerlegte Lieferung

# META CLIP® Steckregal



Das Lagersystem

## Schrankmodule

### Schrankmodule RAL 7035 lichtgrau

Beschreibung	Höhe mm	Länge mm	Tiefe mm	Grundregal		Anbauregal	
				Art.-Nr.	€	Art.-Nr.	€
halbe Tür (unten) Anzahl der Fachböden: 6	2000	1000	500	■ 67907	552,00	■ 67908	478,30

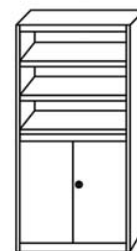

### Schrankmodule RAL 7035 lichtgrau

Beschreibung	Höhe mm	Länge mm	Tiefe mm	Grundregal		Anbauregal	
				Art.-Nr.	€	Art.-Nr.	€
2 halbe Türen Anzahl der Fachböden: 6	2000	1000	500	■ 67910	746,00	■ 67911	672,30

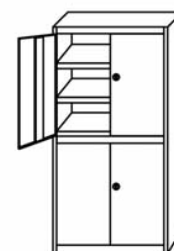

### Schrankmodule RAL 7035 lichtgrau

Beschreibung	Höhe mm	Länge mm	Tiefe mm	Grundregal		Anbauregal					
				Art.-Nr.	€	Art.-Nr.	€				
				Volltür Anzahl der Fachböden: 5	2000	1000	400	■ 91282	565,20	■ 91408	505,50
					2000	1000	500	■ 67904	597,40	■ 67906	523,80
2000	1000	600	■ 91283		609,20	■ 91409	538,80				

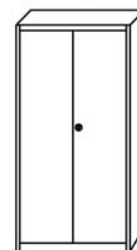

### Schrankmodule RAL 7035 lichtgrau

Beschreibung	Höhe mm	Länge mm	Tiefe mm	Grundregal		Anbauregal	
				Art.-Nr.	€	Art.-Nr.	€
3 Schubladen 100 mm 3 Schubladen 200 mm Anzahl der Fachböden: 3 mit Zentralschließvorrichtung	2000	1000	500	■ 67914	1422,25	■ 67915	1348,65

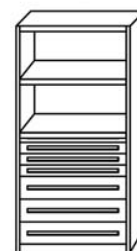

### Schrankmodule RAL 7035 lichtgrau

Beschreibung	Höhe mm	Länge mm	Tiefe mm	Grundregal		Anbauregal	
				Art.-Nr.	€	Art.-Nr.	€
2 Schubladen 100 mm 3 Schubladen 200 mm Anzahl der Fachböden: 4 mit Zentralschließvorrichtung	2000	1000	500	■ 67916	1273,75	■ 67917	1200,10

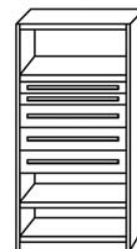

META Fachbodenregale

# Die META Fachbodenfamilie



## Merkmale und Eigenschaften

META Fachbodenregale



L 80  
Boden



S 100  
Boden



MS 230  
+ 330 II  
Boden



Büro  
COMPACT  
Boden

- META L 80 kg Fachboden
- META S 100 kg Fachboden
- META V 150 kg Fachboden und META V 150 G
- META MULTI STABIL® // 230 + 330 kg Fachboden
- META Büro COMPACT® Fachboden



### META Fachböden zeichnen sich durch besondere Merkmale aus:

#### ■ Langlebigkeit

Qualität durch hochwertiges Material: gütegesicherter Baustahl nach DIN EN 10147

#### ■ Sicherheit

Sicherheitsabkantung der Tiefenkante

#### ■ Multifunktionalität

Systemlochung im Raster von 50 mm für das umfangreiche, steckbare Systemzubehör, Ausnahme: META L 80 Fachboden, Büro COMPACT Boden

#### ■ optimale Kantenhöhe

Fachboden: L 80 kg, Büro COMPACT® = 25 mm Kantenhöhe

Fachboden: S 100 kg, V 150 kg, MULTI STABIL® // 230 + 330 kg = 40 mm Kantenhöhe

Die META Fachböden erhalten Sie entweder in kunststoffbeschichteter oder sendzimerverzinkter Ausführung. Eine Kunststoffbeschichtung bietet optimale Abriebfestigkeit und höchstmögliche Oberflächengüte. Sendzimerverzinkte Fachböden sind optimal gegen Korrosion geschützt.

Abbildung zeigt  
den META S 100  
Fachboden ▶



**Gebrauchsmuster-  
schutz**  
Der Fachboden META  
MULTI STABIL® II ist vom  
Deutschen Patent- und  
Markenamt gemäß  
Gebrauchsmuster-Nr. 201  
12.323.1 geschützt.



# Der META Fachboden

## META V 150 & V 150 G



Das Lagersystem

META Fachbodenregale



Der META Fachboden V 150

### META V 150 G Leistungsmerkmale:

- geschlossene Fachbodenecke für erhöhte Stabilität und Steifigkeit
- 3-fache Sicherheitsabkantung in Tiefenrichtung
- nachträglicher Einbau von Unterzügen zur Vermeidung von Durchbiegung
- Systemlochung im 50 mm Raster zum Einbau von Zubehör wie Fachteiler etc.
- geschlossener Längskanal mit 4-facher Sicherheitsabkantung
- das High-Tech-Druckverfahren garantiert optimale Oberflächenqualität
- Lochanteil: 50%

### Ideale Einsatzzwecke:

Läger, in denen Materialien gelagert werden, die gemäß Brandschutzvorgabe mit einer Sprinkleranlage ausgestattet werden müssen, benötigen Böden, die wasserdurchlässig sind.

Der META Fachboden V 150 G bietet aufgrund seiner gelochten Oberfläche (50% Lochanteil) eine ideale Durchlässigkeit für diesen Einsatzzweck. Weitere Einsatzmöglichkeiten ergeben sich z.B. aus der Lichtdurchlässigkeit oder im Designbereich.

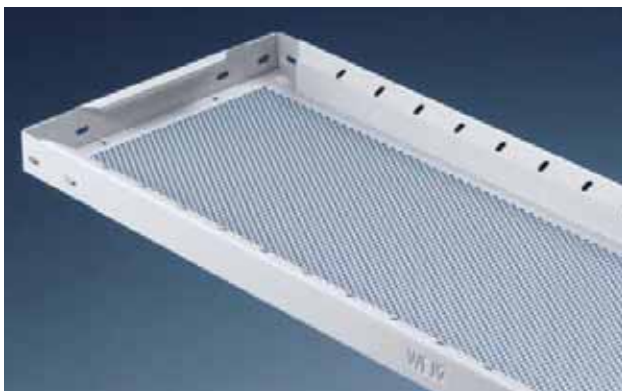

META Fachboden V 150 G mit gelochter Oberfläche

### META V 150

150 kg Fachboden

### META V 150 G

150 kg Fachboden mit 50% Lochanteil



## Bauteileprogramm / Zubehör allgemein

META Fachbodenregale

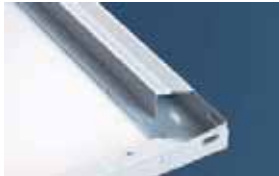

### Regalboden L 80 für Fachlast 80 kg

Die Böden 1000 x 600 mm haben eine Mittelbohle zur Aufnahme von Mittelanschlüssen (bei Einsatz Büroregal), Bodenabkantung 25 mm · ohne Fachbodenträger

Länge mm	Tiefe mm	Tragkraft kg		verzinkt		RAL 7035 lichtgrau	
		Grundregal	Anbauregal	Art.-Nr.	€	Art.-Nr.	€
1000	300		80	■ 86487	10,00	■ 86488	13,70
1000	400		80	■ 89522	11,20	■ 89916	16,10
1000	500		80	■ 89523	12,30	■ 89917	18,60
1000	600		80	■ 86490	13,30	■ 86492	19,30



### Regalboden Standard 100 für Fachlast 100 kg

Belastungsunterschiede gelten nur für Schraubregale, bei Steckregalen gilt die Tragkraft Grundregal Böden 500x600 und 800x400 ohne Fachteilerbohle, Bodenabkantung 40 mm · ohne Fachbodenträger

Länge mm	Tiefe mm	Tragkraft kg		verzinkt		RAL 7035 lichtgrau	
		Grundregal	Anbauregal	Art.-Nr.	€	Art.-Nr.	€
500	600	160	140	■ 154	23,20	■ 53497	24,50
750	300	120	100	■ 72265	30,90	■ 72441	35,30
750	400	120	100	■ 72266	32,35	■ 72442	37,60
750	500	120	100	■ 72267	33,60	■ 72443	40,30
750	600	120	100	■ 72268	35,00	■ 72444	42,10
800	400	160	140	■ 45591	23,90	■ 61451	25,20
1000	300	100	75	■ 86967	11,60	■ 86971	13,20
1000	400	115	95	■ 86968	13,55	■ 86972	16,40
1000	500	110	90	■ 86969	15,90	■ 86973	18,00
1000	600	100	80	■ 86970	17,80	■ 86974	20,90



### Regalboden META V 150 für Fachlast 150 kg

Bodenabkantung 40 mm · ohne Fachbodenträger

Länge mm	Tiefe mm	Tragkraft kg		verzinkt		RAL 7035 lichtgrau	
		Grundregal	Anbauregal	Art.-Nr.	€	Art.-Nr.	€
1000	300		150	■ 94756	15,00	■ 94760	16,20
1000	400		150	■ 94757	16,80	■ 94761	18,85
1000	500		150	■ 94758	18,85	■ 94762	21,20
1000	600		150	■ 94759	20,90	■ 94763	23,80



### Regalboden META MULTI STABIL® 230 // für Fachlast 230 kg

Bodenabkantung 40 mm · ohne Fachbodenträger

Länge mm	Tiefe mm	Tragkraft kg		verzinkt		RAL 7035 lichtgrau	
		Grundregal	Anbauregal	Art.-Nr.	€	Art.-Nr.	€
1000	300		230	■ 84010	18,50	■ 84020	19,20
1000	400		230	■ 84011	20,00	■ 84021	21,40
1000	500		230	■ 84012	21,90	■ 84022	24,30
1000	600		230	■ 84013	24,00	■ 84023	26,60
1000	800		230	■ 84014	33,90	■ 84024	37,15

Länge mm	Tiefe mm	Tragkraft kg		verzinkt		RAL 7035 lichtgrau	
		Grundregal	Anbauregal	Art.-Nr.	€	Art.-Nr.	€
1300	300		230	■ 84015	19,70	■ 84025	22,70
1300	400		230	■ 84016	21,65	■ 84026	27,20
1300	500		230	■ 84017	23,90	■ 84027	30,00
1300	600		230	■ 84018	27,05	■ 84028	35,60
1300	800		230	■ 84019	36,90	■ 84029	41,70

### Regalboden META MULTI STABIL® 330 // für Fachlast 330 kg

Bodenabkantung 40 mm · ohne Fachbodenträger

Länge mm	Tiefe mm	Tragkraft kg		verzinkt		RAL 7035 lichtgrau	
		Grundregal	Anbauregal	Art.-Nr.	€	Art.-Nr.	€
1000	400		330	■ 84041	21,90	■ 84044	24,60
1000	500		330	■ 84042	23,40	■ 84045	27,40
1000	600		330	■ 84043	25,65	■ 84046	30,70

# Fachbodenregal Zubehör



Das Lagersystem

## Bauteileprogramm / Zubehör allgemein

### Fachteiler und Trenngitter durchgehend, verzinkt

(Höhe von Bodenoberkante zu Bodenoberkante)

Höhe mm	Tiefe mm	Fachteiler Art.-Nr.	€	Höhe mm	Tiefe mm	Trenngitter Art.-Nr.	€
200	300	59085	5,00	200	300	2591	5,00
300	300	59094	5,80	300	300	2592	6,00
400	300	59100	7,10	400	300	2593	7,30
500	300	59105	8,15	500	300	2594	8,50
600	300	59110	9,80	600	300	2595	10,15
200	400	59087	5,60	200	400	2596	5,70
300	400	59095	6,60	300	400	2597	6,75
400	400	59101	8,05	400	400	2598	8,40
500	400	59106	9,70	500	400	2599	10,00
600	400	59111	11,00	600	400	2600	11,30
200	500	59089	5,90	200	500	2601	6,00
300	500	59097	7,30	300	500	2602	7,50
400	500	59102	9,20	400	500	2603	9,40
500	500	59107	11,10	500	500	2604	11,30
600	500	59112	12,80	600	500	2605	13,10
200	600	59091	6,60	200	600	2606	6,60
300	600	59098	8,15	300	600	2607	8,40
400	600	59103	10,40	400	600	2608	10,50
500	600	59108	12,50	500	600	2609	12,80
600	600	59113	15,10	600	600	2610	15,55
200	800	59093	15,10				
300	800	59099	18,00				
400	800	59104	23,30				
500	800	59109	26,00				
600	800	59114	28,00				

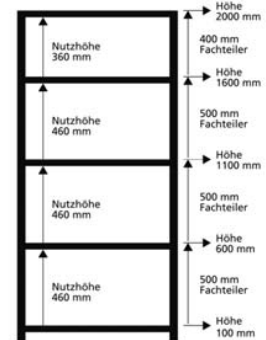
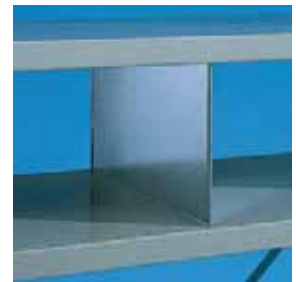

META Fachbodenregale

### Fachteiler und Trenngitter freistehend, verzinkt

(Tiefe 800 mm ohne Bügel)

Höhe mm	Tiefe mm	Fachteiler Art.-Nr.	€	Höhe mm	Tiefe mm	Trenngitter Art.-Nr.	€
150	300	81004	5,45	150	300	2579	5,00
150	400	95957	6,20	150	400	2580	5,80
150	500	91034	6,40	150	500	2581	6,20
150	600	95958	7,70	150	600	2582	7,00
140	800	59092	17,55				



### Schüttgutmulde, verzinkt

freistehende Fachteiler müssen separat bestellt werden

Grundausrüstung bestehend aus	Tiefe mm	Länge 1000 mm		Länge 1300 mm	
		Art.-Nr.	€	Art.-Nr.	€
1 x Schüttgutleiste 75 mm hoch (vorne)	300	97168	28,90	97172	39,50
2 x Schüttgutleiste á 75 mm = 150 mm hoch (hinten)	400	97169	29,40	97173	39,90
	500	97170	30,80	97174	41,30
2 x Seitenblech 150 mm hoch inkl. Befestigungsmaterial für Schüttgutleisten	600	97171	31,00	97175	41,50
Der Einbau im System FIX ist nur bei Grundregalbauweise möglich.					



### Lochwandhaken

Beschreibung	Maße mm	Art.-Nr.		€
Lochplattenhaken, h35	Ø 3,5	1971	0,30	
Aufhängehaken, l=100	Ø 3,5	1972	0,55	
Lochplattendoppelhaken, l=160	Ø 3,5	1973	0,45	
Lochplattenhaken zum Anschrauben, l=170	Ø 4	1975	1,20	
Lochplattenhaken zum Anschrauben, l=200	Ø 7	1976	1,60	
DIN 7981: Montage mit Blechschraube	DIN 7981	1729	0,15	



# Fachbodenregal Zubehör

## Bauteileprogramm / Zubehör allgemein



### Etiketten Scanner-Schiene

Beschreibung	Höhe mm	Länge mm	Art.-Nr.	€
selbstklebend, zur Aufnahme von Produktetiketten bis 38 mm Höhe	38	950	■ 66127	3,10
	38	1250	■ 66128	4,10



### Tiefenunterzug

Beschreibung	Tiefe mm	verzinkt		RAL 7035	
		Art.-Nr.	€	Art.-Nr.	€
für 1000 mm lange MULTI STABIL Fachböden	300	■ 84114	1,90	■ 84119	3,70
	400	■ 84115	2,05	■ 84120	4,05
	500	■ 84116	2,30	■ 84121	4,40
	600	■ 84117	2,50	■ 84122	4,75
	800	■ 84118	2,90	■ 84123	5,70



### Längsunterzug für 1000 mm lange V 150 Fachböden

Beschreibung	Länge mm	verzinkt		RAL 7035	
		Art.-Nr.	€	Art.-Nr.	€
für 1000 mm lange V 150 Fachböden	1000	■ 89705	4,60	■ 90484	8,70



### Längsunterzug für 1300 mm lange MULTI STABIL Fachböden

Beschreibung	Länge mm	verzinkt		RAL 7035	
		Art.-Nr.	€	Art.-Nr.	€
für 1300 mm lange MULTI STABIL Fachböden	1300	■ 84666	5,20	■ 84668	9,60

### Tragkrafterhöhung mit Tiefenunterzügen

Beschreibung	Tragkrafterhöhung		
	ohne Unterzug	mit 1 Unterzug	mit 2 Unterzügen
	kg	kg	kg
<b>MULTI STABIL 230 // Fachböden</b> 1000 mm lang, gilt für die Tiefen 300, 400, 500, 600 und 800 mm	230	280	300
<b>MULTI STABIL 330 // Fachböden</b> 1000 mm lang, gilt für die Tiefen 400, 500 und 600 mm	330	380	400

### Tragkrafterhöhung mit Längsunterzügen

Beschreibung	Tiefe des Bodens mm	Tragkrafterhöhung		
		ohne Unterzug	mit 1 Unterzug	mit 2 Unterzügen
		kg	kg	kg
<b>V 150 Fachböden</b> 1000 mm lang, gilt für die Tiefen 300, 400, 500 und 600 mm	300	150	200	-
	400	150	200	-
	500	150	200	-
	600	150	200	-
<b>MULTI STABIL 230 // Fachböden</b> 1300 mm lang, gilt für die Tiefen 300, 400, 500, 600 und 800 mm	300	230	-	-
	400	230	330	-
	500	230	330	400
	600	230	330	400
	800	230	250	270

# Fachbodenregal Zubehör



Das Lagersystem

## Bauteileprogramm / Zubehör Schraubregal

### Winkelprofile

Profil	Querschnitt	Höhe mm	verzinkt		RAL 7035 lichtgrau	
			Art.-Nr.	€	Art.-Nr.	€
ML 35	35 x 35 Stärke = 1,5 mm Lochung = 17 x 7,5 mm	2000	■ 676	6,70	■ 54756	7,80
		2500	■ 679	8,10	■ 58690	8,90
		3000	■ 437	9,40	■ 63247	12,40

Profil	Querschnitt	Höhe mm	verzinkt		RAL 7035 lichtgrau	
			Art.-Nr.	€	Art.-Nr.	€
ML 40	40 x 40 Stärke = 2,0 mm Lochung 17 x 7,5 mm	2000	■ 688	9,10	■ 65769	9,70
		2500	■ 683	11,10	■ 65473	12,60
		3000	■ 685	14,40	■ 64501	17,00

Profil	Querschnitt	Höhe mm	verzinkt		RAL 7035 lichtgrau	
			Art.-Nr.	€	Art.-Nr.	€
ML 60/45	60 x 45 Stärke = 2,0 mm Lochung 32 x 7,5 mm	2000	■ 687	11,20	■ 67767	12,80
		3000	■ 681	17,70	■ 67769	21,20



META Fachbodenregale

### RegalfüÙe aus Stahl / Unterlegplatte

Beschreibung	Art.-Nr.	€
<b>Bedarf: 1 Stück pro Winkelprofil</b>		
Stahlfuß verzinkt zum Anschrauben, dübelfähig	■ 1900	0,55
Unterlegplatte 2 mm, verzinkt, ohne Abb.	■ 73581	0,45



### Regalaussteifung durch Fixwinkel und Linsenflanschkopfschrauben

Beschreibung	verzinkt	
	Art.-Nr.	€
4 Fixwinkel + 13 Linsenflanschkopfschrauben	■ 84890	3,50
8 Fixwinkel + 25 Linsenflanschkopfschrauben	■ 84891	6,40



### Verschraubung der Normalebene durch Linsenflanschkopfschrauben und Bundmuttern

Beschreibung	verzinkt	
	Art.-Nr.	€
42 Bundmuttern + 42 Linsenflanschkopfschrauben	■ 84545	4,20
12 Bundmuttern + 12 Linsenflanschkopfschrauben	■ 84543	2,05



## Bauteileprogramm / Zubehör Steckregal

META Fachbodenregale



### Rahmenvarianten, Ausführung gelcinct ohne FüÙe, ohne Abdeckkappen

Höhe mm	Tiefe mm	Rahmen offen verzinkt Art.-Nr.	€	Rahmen offen RAL 7035 lichtgrau Art.-Nr.	€	Quadratlochwandrahmen RAL 7035 Art.-Nr.	€
2000	300	■ 216	40,60	■ 58683	47,20	■ 83483	83,00
2000	400	■ 218	45,50	■ 53199	50,70	■ 67755	105,10
2000	500	■ 57	46,60	■ 53200	53,10	■ 62809	109,90
2000	600	■ 219	48,90	■ 54150	55,50	■ 67756	145,80
2000	800	■ 7639	53,10	■ 68759	60,50	■ 67757	174,40

Höhe mm	Tiefe mm	Rahmen offen verzinkt Art.-Nr.	€	Rahmen offen RAL 7035 lichtgrau Art.-Nr.	€	Quadratlochwandrahmen RAL 7035 Art.-Nr.	€
2500	300	■ 276	54,80	■ 63519	62,50	■ 77155	107,80
2500	400	■ 277	58,40	■ 67735	64,85	■ 67758	143,70
2500	500	■ 58	60,10	■ 64497	70,70	■ 67759	148,90
2500	600	■ 278	63,10	■ 66346	75,40	■ 67760	195,40
2500	800	■ 7851	69,55	■ 68789	83,70	■ 67761	230,30

Höhe mm	Tiefe mm	Rahmen offen verzinkt Art.-Nr.	€	Rahmen offen RAL 7035 lichtgrau Art.-Nr.	€	Quadratlochwandrahmen RAL 7035 Art.-Nr.	€
3000	300	■ 7956	45,10	■ 63373	67,00	■ 91525	125,90
3000	400	■ 7958	63,10	■ 67784	75,40	■ 67762	182,00
3000	500	■ 7960	66,60	■ 67785	80,20	■ 67763	191,20
3000	600	■ 7962	69,00	■ 63518	84,80	■ 67764	244,80
3000	800	■ 7975	74,90	■ 68791	93,15	■ 67765	283,45

### Rahmenvarianten, Ausführung gelcinct ohne FüÙe, ohne Abdeckkappen

Höhe mm	Tiefe mm	Vollwandrahmen verzinkt Art.-Nr.	€	Vollwandrahmen RAL 7035 lichtgrau Art.-Nr.	€	Eurolochwandrahmen RAL 7035 Art.-Nr.	€
2000	300	■ 811	40,50	■ 60873	54,60	■ 68953	103,30
2000	400	■ 9896	43,40	■ 66347	58,40	■ 67749	101,10
2000	500	■ 9909	46,20	■ 65869	65,60	■ 64499	107,70
2000	600	■ 9912	49,20	■ 63404	69,20	■ 66103	120,10
2000	800	■ 1052	64,00	■ 63331	91,30	■ 67750	134,10

Höhe mm	Tiefe mm	Vollwandrahmen verzinkt Art.-Nr.	€	Vollwandrahmen RAL 7035 lichtgrau Art.-Nr.	€	Eurolochwandrahmen RAL 7035 Art.-Nr.	€
2500	300	■ 383	51,70	■ 62497	69,20	■ 68989	147,90
2500	400	■ 384	56,20	■ 67740	71,55	■ 63710	146,10
2500	500	■ 385	60,00	■ 67741	79,50	■ 67751	150,00
2500	600	■ 386	63,70	■ 66348	84,20	■ 63711	153,10
2500	800	■ 10262	80,20	■ 67744	109,30	■ 62431	177,20

Höhe mm	Tiefe mm	Vollwandrahmen verzinkt Art.-Nr.	€	Vollwandrahmen RAL 7035 lichtgrau Art.-Nr.	€	Eurolochwandrahmen RAL 7035 Art.-Nr.	€
3000	300	■ 89506	65,70	■ 91958	97,60	■ 68997	190,90
3000	400	■ 92260	71,30	■ 92289	90,80	■ 67752	191,20
3000	500	■ 92269	76,10	■ 92569	110,75	■ 63744	201,15
3000	600	■ 92277	80,95	■ 92571	116,50	■ 67753	215,10
3000	800	■ 92284	95,15	■ 92572	146,30	■ 67754	236,00

## Bauteileprogramm / Zubehör Steckregal

### Klemm- und Stellfüße verzinkt

Beschreibung	verzinkt	
	Art.-Nr.	€
Einfach-Stellfuß	■ 60781	7,80
Klemmfuß	■ 107	0,45
Unterlegplatte 2 mm	■ 1364	0,70
Doppel-Stellfuß	■ 60782	11,30
Klemmdoppelfuß	■ 108	1,80
Unterlegplatte Doppelfuß	■ 1360	1,35



### Fachbodenträger verzinkt

Beschreibung	verzinkt	
	Art.-Nr.	€
für Abdeckboden	■ 110	0,35
für Stahlboden	■ 109	0,35
für Holzboden	■ 1702	0,35



### Abdeckkappe

benötigte Anzahl an Abdeckkappen	Einfachkappe		Doppelkappe	
	Art.-Nr.	€	Art.-Nr.	€
einzeiliges Regal: 4 Einfachkappen (Grundregal)	■ 47892	0,55	■ 58699	0,65
2 Einfachkappen (Anbauregal)				
doppelzeiliges Regal: 4 Einfach-/2 Doppelkappen (GR)				
2 Einfach-/1 Doppelkappe (AR)				



### Längsaussteifung mit Diagonalverstrebung

Beschreibung	verzinkt	
	Art.-Nr.	€
Diagonalstab 1000	■ 1694	2,40
Diagonalstab 1300	■ 1946	2,70
Spannschloss 60	■ 1691	1,70



### Anschlussblech

Beschreibung	einfach, vzk.		doppelt, vzk.	
	Art.-Nr.	€	Art.-Nr.	€
für doppelzeilige Regale, verzinkt, Einbau und Anzahl siehe Montageanleitung	■ 7505	1,90	■ 7507	2,05



### Längsaussteifung mit Längsriegeln

für Bodenabkantung 40 mm

Länge mm	verzinkt		RAL 7035	
	Art.-Nr.	€	Art.-Nr.	€
1000	■ 2583	6,40	■ 48876	8,50
1300	■ 2584	8,05	■ 63708	10,10



META Fachbodenregale



### CLIP-Rückwand, Ausführung Vollblech, inkl. Befestigungsmaterial

Höhe mm	Breite mm	verzinkt		RAL 7035	
		Art.-Nr.	€	Art.-Nr.	€
2000	1000	■ 73623	63,90	■ 73633	75,65
2500	1000	■ 73625	80,50	■ 73635	95,40
3000	1000	■ 73627	97,25	■ 73637	115,10
2000	1300	■ 73683	76,10	■ 73693	90,20
2500	1300	■ 73685	95,80	■ 73695	113,70
3000	1300	■ 73687	115,70	■ 73697	137,05



### CLIP-Rückwand, Ausführung Drahtwand, inkl. Befestigungsmaterial

Höhe mm	Breite mm	verzinkt	
		Art.-Nr.	€
1900	900	■ 14904	35,20
2400	900	■ 14905	53,20
2900	900	■ 14906	65,30



### CLIP-Rückwand, Ausführung Eurolochung, inkl. Befestigungsmaterial

Höhe mm	Breite mm	RAL 7035 lichtgrau	
		Art.-Nr.	€
2000	1000	■ 82720	145,40
2500	1000	■ 82721	243,30
3000	1000	■ 82722	209,70
2000	1300	■ 82723	178,10
2500	1300	■ 82724	283,10
3000	1300	■ 82725	261,70

### Regal Drahtwand (Seitenwand) ohne Abb.

Beschreibung	Höhe mm	Tiefe mm	verzinkt	
			Art.-Nr.	€
ohne Befestigungszubehör	1900	300	■ 462	9,80
	1900	400	■ 463	13,00
	1900	500	■ 464	16,25



### Universal Drahtwandhalter

Beschreibung	verzinkt	
	Art.-Nr.	€
inkl. Befestigungszubehör, komplett	■ 61534	0,70



### Profilklammer

Beschreibung	verzinkt	
	Art.-Nr.	€
zur Verbindung der doppelzeiligen Regale	■ 57698	2,20

# Fachbodenregal Zubehör



Das Lagersystem

## Bauteileprogramm / Zubehör Steckregal

### Schüttgutleiste inkl. Befestigungsmaterial

sind auch übereinander einbaubar

Höhe mm	Länge mm	verzinkt		RAL 7035	
		Art.-Nr.	€	Art.-Nr.	€
75	1000	■ 97147	8,15	■ 97149	11,10
75	1300	■ 97148	11,70	■ 97150	14,70



### Sockelleiste

Beschreibung	Höhe mm	Länge mm	verzinkt		RAL 7035	
			Art.-Nr.	€	Art.-Nr.	€
weitere Ausführungen auf Anfrage	56	1000	■ 58660	7,70	■ 61447	10,50
	56	1300	■ 58662	10,10	■ 67966	13,10



### Fülleiste

Beschreibung	Länge mm	verzinkt		RAL 7035	
		Art.-Nr.	€	Art.-Nr.	€
kommt nur bei Doppelregalen zum Einsatz! Nur bei Längsriegel-aussteifung möglich!	1000	■ 48185	3,70	■ 62211	6,50
	1300	■ 48188	4,30	■ 67766	7,10

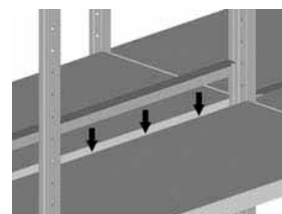

### Endanschlagleiste

Beschreibung	Länge mm	verzinkt		RAL 7035	
		Art.-Nr.	€	Art.-Nr.	€
Höhe: 20 mm über Oberkante Fachboden im eingebauten Zustand	1000	■ 86501	1,80	■ 86504	4,75
	1300	■ 87197	2,30	■ 87198	5,20



### Flügeltüren

für Regalbreite 1000 mm, inkl. Türriegel

Beschreibung	Abb. Typ	RAL 7035	
		Art.-Nr.	€
Halterung der Flügeltürelemente durch zwei Türholme, oben und unten. Flügeltüren mit Türverstärkungstraverse, Stahlscharnierstangen, abschließbarer Drehgriff mit 3-Punkt-Verriegelung sowie Gummidämpferprofil. Blattstärke 25 mm. Oberfläche RAL 7035, lichtgrau. META-Regaltüren für die geschlossene Unterbringung von Materialien aller Art und Werkzeugen im Regalsystem CLIP. Die Türblätter sind robuste Kastenkonstruktionen aus Stahlblech.	1/1 Tür 2.000 mm hoch	■ 61241	281,10
	1/2 Tür 1.000 mm hoch	■ 61242	216,50
	1/4 Tür 500 mm hoch	■ 61243	136,20



### Sockelleiste

Beschreibung	Höhe mm	Länge mm	RAL 7035	
			Art.-Nr.	€
Erforderlich bei Einbau von Schubladen als untere Begrenzung und zur Stabilisierung	56	1000	■ 61447	10,50



META Fachbodenregale

## Bauteileprogramm / Zubehör Steckregal



### Zwischenholm (Türriegel)

für Regalbreite 1000 mm

Beschreibung	Höhe mm	RAL 7035	
		Art.-Nr.	€
RAL 7035; bei Einsatz von 2 Türen übereinander oder von Schubladen über oder unter einer Tür muß ein Zwischenholm eingesetzt werden. Bitte unbedingt bei Bestellung angeben, falls diese Aufbauweise gewünscht wird.	73	■ 97293	23,65



### Schubladen-Abdeckboden ohne Zentralschließeinrichtung

(ohne Systemlochung)

Beschreibung	Länge mm	Tiefe mm	RAL 7035	
			Art.-Nr.	€
RAL 7035, über einer Schublade ist der Einsatz eines Schubladen-Abdeckbodens aus technischen Gründen unbedingt erforderlich.	1000	400	■ 97284	46,40
	1000	500	■ 97285	48,90
	1000	600	■ 97286	50,80



### Zentralschließeinrichtung

nur in Verbindung mit Abdeckboden oder Türriegel

Höhe mm	Tiefe mm	verzinkt		RAL 7035	
200	400	■ 97287	31,70	■ 97290	31,70
200	500	■ 97288	32,00	■ 97291	32,00
200	600	■ 97289	33,30	■ 97292	33,30



### Schublade BASIC - OHNE Innenprofile

für Regalbreite 1000 mm

Beschreibung	Höhe mm	Tiefe mm	RAL 7035	
			Art.-Nr.	€
Belastung 70 kg bei gleichmäßig verteilter Last, Front RAL 7035, Breite 1000 mm, Vollauszug, Auszugsverriegelung (beim Aufziehen einer Schublade werden die anderen automatisch blockiert; Sicherheit gegen Kippen u. Klemmen) Die Innenprofile können bei Bedarf nachgerüstet werden.	100	400	■ 97271	132,10
	200	400	■ 97274	140,30
	100	500	■ 97272	132,80
	200	500	■ 97275	142,30
	100	600	■ 97273	140,60
	200	600	■ 97276	149,00



### Innenprofile

Beschreibung	Höhe mm	Tiefe mm	verzinkt	
			Art.-Nr.	€
zum nachträglichen Einbau in die Schubladen, werden benötigt, wenn Tiefenteiler + Trennbleche bzw. Kunststoffeinsteckkästen verwendet werden.	100	400	■ 97277	36,20
	200	400	■ 97280	54,65
	100	500	■ 97278	37,15
	200	500	■ 97281	57,35
	100	600	■ 97279	38,45
	200	600	■ 97282	61,30

# Fachbodenregal Zubehör



Das Lagersystem

## Bauteileprogramm / Zubehör Steckregal

### Tiefenteiler

(NUR in Zusammenhang mit Innenprofilen)

Beschreibung	Höhe mm	Tiefe mm	verzinkt	
			Art.-Nr.	€
verzinkt; zur Unterteilung der Schubladen in Tiefenrichtung. Bitte stets 2 Stück bestellen, um Trennbleche in beide Richtungen einbauen zu können.	100	400	■ 97160	5,20
	200	400	■ 97166	7,90
	100	500	■ 56902	5,90
	200	500	■ 56903	7,50
	100	600	■ 97161	6,70
	200	600	■ 97167	10,70



### Trennblech

(NUR in Zusammenhang mit Innenprofilen)

Beschreibung	Höhe mm	Breite mm	verzinkt	
			Art.-Nr.	€
verzinkt; zur Unterteilung in Längsrichtung in Verbindung mit Tiefenteiler	100	51	■ 56904	0,55
	100	109	■ 56905	0,65
	100	167	■ 58456	0,75
	100	225	■ 58457	1,10
	100	284	■ 58458	1,20
	200	51	■ 58459	1,20
	200	167	■ 56906	1,70
	200	225	■ 56907	1,90
	200	109	■ 56909	1,40
	200	284	■ 58460	2,20



### Kunststoff-Einsatzkästen einzeln

Einsatz nur in Verbindung mit Innenprofilen möglich

Typ	Höhe mm	Maße mm	Farbe	Art.-Nr.	€
E63/1	63	54 x 54	ROT	■ 56880	0,60
E63/4	63	108 x 162	GRÜN	■ 56881	1,35
E63/3	63	108 x 108	BLAU	■ 56882	0,95
E63/2	63	54 x 108	GELB	■ 56883	0,75
E63/6	63	108 x 216	GRAU	■ 91415	1,60



### Komplette Sets Einsatzkästen für jeweils eine Schublade Tiefe 500 mm

nur in Verbindung mit Innenprofilen möglich  
weitere Sets auf Anfrage möglich

Beschreibung	Art.-Nr.	€
Set 1: 8 x E63/4 grün 108 x 162 mm, 8 x E63/3 blau 108 x 108 mm, 16 x E63/2 gelb 54 x 108 mm, 16 x E63/1 rot 54 x 54 mm	■ 91412	40,60
Set 2: 16 x E63/4 grün 108 x 162 mm, 4 x E63/6 grau 108 x 216 mm	■ 91413	27,70
Set 3: 8 x E63/4 grün 108 x 162 mm, 4 x E63/6 grau 108 x 216 mm, 16 x E63/2 gelb 54 x 108 mm, 16 x E63/1 rot 54 x 54 mm	■ 91414	39,10



META Fachbodenregale



### Fachboden ausziehbar · Fachlast 70 kg

Beschreibung	Länge mm	Tiefe mm	verzinkt		RAL 7035	
			Art.-Nr.	€	Art.-Nr.	€
inkl. Teleskopauszüge (ohne umlaufende Reeling)	1000	400	■ 98076	93,20	■ 98077	103,50
	1000	500	■ 82670	96,60	■ 82671	108,05
	1000	600	■ 98078	102,50	■ 98079	115,20



### Kleiderstange inkl. Tiefenauflagen zur Befestigung

Beschreibung	Länge mm	Tiefe mm	verzinkt	
			Art.-Nr.	€
verzinkt; für die hängende Lagerung von Bekleidung etc., Tragkraft bei gleichmäßig verteilter Last: 70 kg	1000	500	■ 69980	19,10
	1000	600	■ 53599	20,25

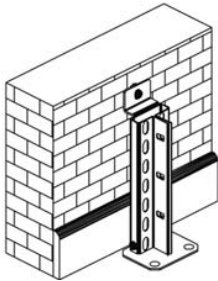

### Wandbefestigungsset

Beschreibung	verzinkt	
	Art.-Nr.	€
benötigte Anzahl: 2 Stück für Grundregal, 1 Stück für Anbauregal	■ 72432	3,00

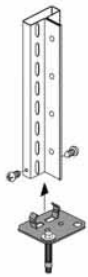

### Fußverdübelungsset

Beschreibung	verzinkt	
	Art.-Nr.	€
benötigte Anzahl: 4 St. f. Grundregal, 2 St. f. Anbauregal	■ 80051	2,15

# META CLIP® Fachmarkteinrichtungen

Beispiele aus der Praxis



Das Lagersystem

META Fachbodenregale



# META CLIP® Fachmarkteinrichtungen

## Zubehörprogramm

META Fachbodenregale



### Regalboden M 100 Vario

Länge mm	Tiefe mm	Tragkraft kg	verzinkt		RAL 7035	
			Art.-Nr.	€	Art.-Nr.	€
1000	300	100	■ 63859	11,60	■ 77859	13,90
1000	400	100	■ 63183	13,55	■ 60754	16,80
1000	500	100	■ 63860	15,90	■ 63707	19,80
1000	600	100	■ 75818	17,80	■ 77860	23,10



### Tiefenauflage gerade

Beschreibung	Tiefe mm	verzinkt		RAL 7035	
		Art.-Nr.	€	Art.-Nr.	€
zur Aufnahme von M 100 Vario Böden, 2 Stück pro Fachboden erforderlich	300	■ 54299	4,40	■ 61557	5,80
	400	■ 54292	5,00	■ 62219	6,50
	500	■ 53589	5,45	■ 60752	7,10
	600	■ 53590	6,05	■ 62206	7,50



### Schräg-Tiefenauflage · Neigung 20°

Beschreibung	Tiefe mm	verzinkt		RAL 7035	
		Art.-Nr.	€	Art.-Nr.	€
zur Aufnahme von M 100 Vario Böden, 2 Stück pro Fachboden erforderlich	300	■ 59848	4,75	■ 67111	6,20
	400	■ 59849	5,20	■ 65646	6,80
	500	■ 59850	5,80	■ 62811	7,30
	600	■ 59851	6,40	■ 67112	7,80

### Vorsatzgitter

Beschreibung	Höhe mm	Länge mm	verzinkt	
			Art.-Nr.	€
als Herabfallsicherung bei schräggestellter Aufnahme von M 100 Böden	80	1000	■ 56204	12,40



### Verstärkungsunterzug für M 100 Vario Fachböden zur Tragkraftherhöhung

Beschreibung	Länge mm	verzinkt		RAL 7035	
		Art.-Nr.	€	Art.-Nr.	€
für M 100 Vario Fachböden Tragkraft mit 1 Unterzug = 200 kg	1000	■ 63182	9,40	■ 62806	11,80

# META CLIP® Fachmarkteinrichtungen



Das Lagersystem

Beispiele aus der Praxis



META Fachbodenregale



# META CLIP® Fachmarkteinrichtungen

Beispiele aus der Praxis

META Fachbodenregale



## Richtig präsentieren – besser verkaufen.

Die endgültige Kaufentscheidung trifft der Kunde erst am Verkaufspunkt. Und gerade im Fachhandel ist offenkundig, wie professionelle Lager- und Präsentationstechniken Ihrem geschäftlichen Erfolg direkt zugute kommen. META Fachmarkteinrichtungen sind erfolgreich.

### Zum Beispiel im:

- Werkzeug- und Maschinenhandel, Sanitär-Fachgroßhandel
- Produktions-Verbindungs-Handel (PVH) bei kombinierten Fachmarkt- und Lagereinrichtungen

**So haben auch Sie für Ihren Kunden immer die richtige Lösung auf Lager!**





**META Markt ist ein praxisorientiertes Fachmarkt-Einrichtungskonzept.**

- Traditionelle Verkaufsformen verlieren im Wettbewerb an Boden. Wer sich den veränderten Verhältnissen nicht anpaßt, scheitert am Markt
- **META Markt heißt:** Mehr Markt durch Freiheit bei der Fachmarkt-Gestaltung in Form und Farbe in einem Umfeld, in dem Ware und Einkauf zum Erlebnis werden.
- **META Markt heißt:** Analyse, Beratung, Projektion, Lieferung und Montage durch META in Zusammenarbeit mit Kunden, Architekten und Planern.



■ **Anwendungsbeispiele: 1. Theken mit Pendeltür**

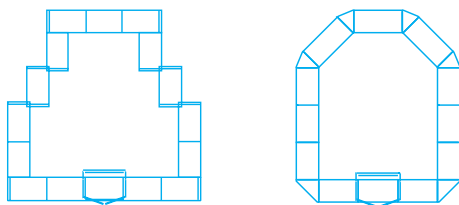

**Pendeltüren-Achismaß:**  
800 - 1.300 mm



■ **Anwendungsbeispiele: 2. Theken ohne Pendeltür**



# META CLIP® Steckregal

Spezialregale für den Kfz-Handel

META Fachbodenregale



- Die speziellen Anforderungen großer und sperriger Teile benötigen entsprechende Lösungen, zum Beispiel im Kfz-Ersatzteilhandel: Hier müssen Kotflügel, Segmente von Abgasanlagen und Reifen bevorratet werden. Die unterschiedlichsten Formen und Größen dieser Teile verbieten das Stapeln der Ware. Mit dem META CLIP Spezial steht auch für diesen Bereich das Richtige zur Verfügung.
- Fachlasten bis 400 kg  
Feldlasten bis 2.400 kg
- Fachböden im Raster von 25 mm verstellbar

- Stufenholm im Raster von 200 mm gelocht zur Aufnahme von Trennbügeln
- Oberfläche sendzimiervverzinkt oder kunststoffbeschichtet: Standardfarbe RAL 7035 lichtgrau
- Alle Lastangaben bei gleichmäßig verteilter Last

**Standard-Rahmenhöhe:**  
2.000 bis 3.000 mm

**Standard- Rahmentiefe:**  
500, 600, 800 mm

**Standard-Länge:**  
1.000 mm  
2.000 mm

**Planungshinweis:**

**Grundregal:**  
Nennlänge + 56 mm

**Anbauregal:**  
Nennlänge + 6 mm

**Rahmentiefe über alles:**  
Nenntiefe + 36 mm

# META CLIP® Steckregal



Das Lagersystem

## Bauteileprogramm / Zubehör

### Regalsystem-Rahmen offen

Höhe mm	Tiefe mm	Tragkraft kg je Rahmen	verzinkt		RAL 7035	
			Art.-Nr.	€	Art.-Nr.	€
2000	800	Tragkraft richtet sich nach Aufbauweise des Regals	■ 7827	56,05	■ 68787	65,80
3000	800		■ 7975	74,90	■ 68791	93,15



### Stufenholm

Beschreibung	Länge mm	verzinkt	
		Art.-Nr.	€
Fachlast 400 kg, Lochung im Abstand von 200 mm zur Aufnahme von Spanplatten und Fachunterteilungen	1000	■ 53585	13,20
	2000	■ 53586	21,30



### Spanplatten-Einlegeboden natur

Beschreibung	Tiefe mm	Länge mm	natur	
			Art.-Nr.	€
inkl. Unterzug, Spannplatte 19 mm, ohne Stufenholm	800	1000	■ 53573	22,60
	800	2000	■ 53576	45,25

### Trennbügel

Beschreibung	Rahmentiefe mm	Trennbügelhöhe	verzinkt	
			Art.-Nr.	€
Einsatz nur in Verbindung mit Stufenholm	800	250	■ 45699	8,50
	800	500	■ 45700	10,00
	800	750	■ 45701	14,10



### Fachteilerstab

Beschreibung	Tiefe mm	verzinkt	
		Art.-Nr.	€
zur Fachunterteilung bei stehender Lagerung Einsatz nur in Verbindung mit Stufenholm stufenlos verstellbar	400	■ 51398	10,90
	700	■ 51431	14,50



### Steckrohr

Beschreibung	Höhe mm	verzinkt	
		Art.-Nr.	€
zur Fachunterteilung	350	■ 54317	6,90



META Fachbodenregale

# META CLIP® Steckregal

## Reifen-/Felgenregele

META Fachbodenregale



### META CLIP® S3 Reifenregal

Fachlast: max. 150 kg

Höhe mm	Länge mm	Tiefe mm	Anzahl Ebenen	Grundregal		Anbauregal	
				Art.-Nr.	€	Art.-Nr.	€
2000	1000	400	3	■ 95902	97,10	■ 95903	66,60
2500	1000	400	4	■ 97896	165,00	■ 97897	106,90
2000	1300	400	3	■ 96641	130,00	■ 96642	87,20
2500	1300	400	4	■ 97898	175,40	■ 97899	117,30



### META CLIP® S3 Felgenregal

Fachlast: max. 150 kg

Höhe mm	Länge mm	Tiefe mm	Anzahl Ebenen	Grundregal		Anbauregal	
				Art.-Nr.	€	Art.-Nr.	€
2000	1000	300	4	■ 95904	102,65	■ 95905	75,40
2000	300	1300	4	■ 96643	138,20	■ 96644	98,70

### META CLIP® S3 Reifenregal mit Stufenholm



Beschreibung	Grundregal		Anbauregal	
	Art.-Nr.	€	Art.-Nr.	€
Grundregal H x L x T: 2.000 x 2.062 x 436 mm Anbauregal H x L x T: 2.000 x 2.012 x 436 mm mit 6 Stufenholmen verzinkt, inkl. Zubehör = 3 Lagerebenen, Last pro Ebene = 300 kg	■ 82729	234,00	■ 82730	191,40



### META CLIP® Reifen-/Felgenregal

Beschreibung	Grundregal		Anbauregal	
	Art.-Nr.	€	Art.-Nr.	€
Grundregal H x L x T: 2.500 x 1.056 x 536 mm Anbauregal H x L x T: 2.500 x 1.006 x 536 mm mit 3 Reifen-/Felgenaufnahmen, Sockel + Abdeckbo- den, komplett verzinkt, Last pro Ebene = 200 kg	■ 53595	296,20	■ 53596	229,80

### Zusatzfachebene für Reifen- und Felgenregal

Beschreibung	Länge mm	Tiefe mm	verzinkt	
			Art.-Nr.	€
zul. Belastung 200 kg/Fach	1000	500	■ 53597	35,20

# META CLIP® Steckregal



Das Lagersystem

## Arbeitsschutzregale

### Komplettregal

Beschreibung	Höhe mm	Länge mm	Tiefe mm	Komplettregal Art.-Nr.	€
Ausführung verzinkt mit Kleiderstange und 8 Fachböden S 100 bestehend aus: 3 Rahmen (geclincht), 8 Böden S 100, Kleiderstange, Befestigungszubehör	2000	2000	600	■ 91272	372,20



### Grundregal

Beschreibung	Höhe mm	Länge mm	Tiefe mm	Grundregal Art.-Nr.	€
Ausführung verzinkt mit Kleiderstange und 3 Fachböden S 100 bestehend aus: 2 Rahmen (geclincht), 3 Böden S 100, Kleiderstange, Befestigungszubehör	2000	1000	600	■ 91275	187,90



### Anbauregal

Beschreibung	Höhe mm	Länge mm	Tiefe mm	Anbauregal Art.-Nr.	€
mit Kleiderstange und 3 Fachböden S 100 Ausführung verzinkt	2000	1000	600	■ 91271	144,00

### Grundregal mit Längsriegelaussteifung

Beschreibung	Höhe mm	Länge mm	Tiefe mm	Grundregal Art.-Nr.	€
mit 5 Böden, Aussteifung erfolgt über Längsriegel damit beidseitige Bedienung möglich Ausführung verzinkt	2000	1000	600	■ 84519	205,70



### Anbauregal mit Längsriegelaussteifung

Beschreibung	Höhe mm	Länge mm	Tiefe mm	Anbauregal Art.-Nr.	€
mit 5 Böden, Aussteifung erfolgt über Längsriegel damit beidseitige Bedienung möglich Ausführung verzinkt	2000	1000	600	■ 84531	161,90

# META CLIP® Steckregal

Komplett verpackte Einheiten

META Fachbodenregale



- einfacher, werkzeugloser Aufbau
- komplett verpackte Einheiten
- transportgerecht verpackt für Paketdienste oder Kofferraum
- mit geteilter Stütze für transportgerechte Verpackung
- Oberfläche sendzimmervverzinkt oder zus. kunststoffpulverbeschichtet RAL 7035 lichtgrau
- Fachböden im Raster von 25 mm höhenverstellbar

**Planungshinweis:**

Grundregal: Nennlänge + 56 mm  
Anbauregal: Nennlänge + 6 mm

Rahmentiefe über alles:  
Nenntiefe + 36 mm

Alle Lastangaben bei gleichmäßig verteilter Last.

■ **Typ 1: META CLIP® Parcel · Fachlast 150 kg · Feldbreite 1000 mm**



Höhe mm	Länge mm	Tiefe mm	Anzahl Böden	Feldlast kg	Grundregal		Anbauregal	
					Art.-Nr.	€	Art.-Nr.	€
1800	400	1000	4	800	■ 98278	139,00	■ 98279	99,00

■ **Typ 2: META COMPACT® Parcel · Fachlast 80 kg · Feldbreite 1000 mm**



Höhe mm	Länge mm	Tiefe mm	Anzahl Böden	Feldlast kg	Grundregal		Anbauregal	
					Art.-Nr.	€	Art.-Nr.	€
1800	300	1000	5	800	■ 98280	139,00	■ 98281	99,00

■ **Typ 3: META COMPACT® miniParcel · Fachlast 80 kg · Feldbreite 1000 mm**



Höhe mm	Länge mm	Tiefe mm	Anzahl Böden	Feldlast kg	Grundregal		Anbauregal	
					Art.-Nr.	€	Art.-Nr.	€
900	300	1000	3	400	■ 98282	79,00	■ 98283	59,00

# META CLIP® Steckregal



Das Lagersystem

## Bestellvorschläge für Eckregale

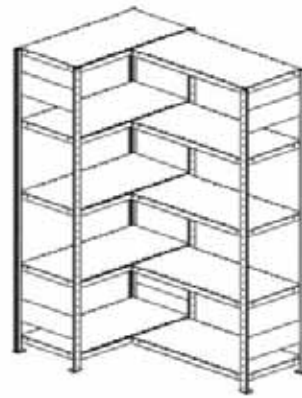

META Fachbodenregale

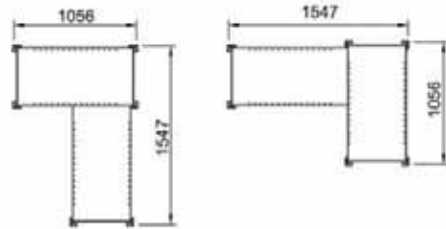

- komplett geclinchte Rahmen
- Sehr montagefreundliches Steckregalsystem
- Aussteifung erfolgt beim Grundregal durch Längsriegel
- Fachlast 100 kg
- Feldlast 700 kg
- Fachböden im Raster von 25 mm höhenverstellbar
- Fachböden im Raster von 50 mm gelocht zur Aufnahme von Zubehör
- umfangreiches Zubehör + Erweiterung mit Anbauregalen
- Oberfläche sendzimmervergalvanisiert oder kunststoffbeschichtet, Standardfarbe: RAL 7035 lichtgrau
- Anzahl Böden / Feldlastangaben gelten nur für Eckregal

### Regalaußenmaße:

Breite 1: 1.056 mm  
 Breite 2: 1.056 + Nenntiefe + 34 mm  
 Regaltiefe: Nenntiefe + 36 mm

**Die Fach- und Feldlast darf nicht überschritten werden.**

### ■ Eckregal · Fachlast 100 kg · Feldbreite 1000 mm



Höhe mm	Tiefe mm	Anzahl Böden	Feldlast kg	Eckregal				Anbauregal			
				verzinkt		RAL 7035		verzinkt		RAL 7035	
				Art.-Nr.	€	Art.-Nr.	€	Art.-Nr.	€	Art.-Nr.	€
2000	300	10	700	■ 97935	294,50	■ 97947	345,20	■ 1282	92,20	■ 67811	109,60
2000	400	10	700	■ 97936	329,10	■ 97948	387,60	■ 1313	116,75	■ 67817	136,60
2000	500	10	700	■ 97937	355,70	■ 97949	411,50	■ 1350	129,55	■ 67823	147,40
2000	600	10	700	■ 97938	382,10	■ 97950	447,20	■ 1367	142,00	■ 67829	165,90
2500	300	12	700	■ 97939	373,00	■ 97951	434,50	■ 1293	116,40	■ 67813	136,10
2500	400	12	700	■ 97940	407,65	■ 97952	479,70	■ 1317	147,20	■ 67819	173,10
2500	500	12	700	■ 97941	440,70	■ 97953	517,50	■ 1356	163,30	■ 67825	187,90
2500	600	12	700	■ 97942	472,90	■ 97954	565,90	■ 1372	178,00	■ 67831	208,70
3000	300	14	700	■ 97943	375,70	■ 97955	484,90	■ 1303	132,50	■ 67815	161,80
3000	400	14	700	■ 97944	457,50	■ 97956	555,00	■ 1339	165,80	■ 67821	203,60
3000	500	14	700	■ 97945	500,70	■ 97957	592,65	■ 1362	185,30	■ 67827	217,40
3000	600	14	700	■ 97946	534,90	■ 97958	646,65	■ 1376	201,30	■ 67833	241,60

# META CLIP® S3 Steckregal

## Schrägbodenregale

META Fachbodenregale



- einfache und schnelle Steckmontage mit den zerlegten S3 Steckrahmen
- Fifo-Prinzip (First-in/First-out): Ware, die zuerst eingelagert wird, wird auch zuerst verbraucht. Besonders wichtig für Lagergut mit Haltbarkeitsdatum.
- oberste Ebene zur Beladung voll nutzbar, da keine Querstreben vorhanden
- Lagerware gleitet praktisch selbstständig über die 18° schrägen Böden zur Entnahmeseite
- keine Übergangskante der Fachböden in Gefällerrichtung
- schmale Vorderanschlagleiste ermöglicht leichte Entnahme von Kartons und Kisten
- Fachebenen im Raster von 25 mm verstellbar
- seitliche Führung zusätzlich möglich

### Planmaße:

Grundregal:  
1.356 mm (1.056 mm) über alles

Anbauregal:  
1.306 mm (1.006 mm) über alles

Rahmentiefe:  
1.228 mm über alles

Lieferung erfolgt ohne seitliche Führung und ohne Deko.

### META CLIP® S3 Schrägbodenregal



Höhe mm	Fachbreite mm	Fachtiefe mm	Anzahl Ebenen	Fachlast kg	Feldlast kg	verzinkt			
						Grundregal		Anbauregal	
						Art.-Nr.	€	Art.-Nr.	€
2000	1000	1228	4	200	1200	■ 91074	367,70	■ 91075	323,20
2000	1300	1228	4	200	1200	■ 91078	442,80	■ 91079	398,40
Zusatzfachebene verzinkt									
50	1000	1228		200		■ 91077	72,80		
50	1300	1228		200		■ 91076	90,20		

### Zubehör: seitliche Führungsschiene

#### Beschreibung

zur seitlichen Führung der Kästen können je Boden 2 Führungen eingesteckt werden. (Preis je Stück)

#### verzinkt

Art.-Nr. €

■ 86502 2,20

# META MINI-RACK® Weitspannregal



Das Lagersystem

## Bereitstellregale mit Rollenbahnen



- gutes Preis-Leistungsverhältnis
- Grundelemente basieren auf dem bewährten Qualitätsregalsystem META MINI-RACK®
- oberste Ebene zur Beladung voll nutzbar, da keine Querstreben vorhanden
- Lagerware gleitet automatisch über die Rollenbahnen zur Entnahmeseite
- Rollenbahnen sind flexibel unterteilbar je nach Größe des Lagerguts mit zusätzlich erhältlichen Führungsschienen
- Rollenbahnen im 6 mm-Raster verstellbar
- Fachebenen im Raster von 50 mm verstellbar
- schmale Vorderanschlagleiste ermöglicht leichte Entnahme von Kartons und Kisten

META Fachbodenregale

**Planmaße:**  
Grundregal:  
Nennlänge + 107 mm

Anbauregal:  
Nennlänge + 51 mm

Rahmentiefe:  
1.300 mm über alles

### META Mini-Rack® Röllchenregal



Höhe mm	Fachbreite mm	Fachtiefe mm	Anzahl Ebenen	Fachlast kg	Feldlast kg	verzinkt	
						Grundregal Art.-Nr.	Anbauregal Art.-Nr.
2200	1300	1300	4	200	2000	■ 91080 852,90	■ 91081 780,30
Zusatzfachebene verzinkt							
70	1300	1300		200		■ 91082 176,90	

### Zubehör: Führungsschiene (Trennleiste)

Beschreibung	verzinkt	
	Art.-Nr.	€
Führungsschiene für Rollenbahn zur Unterteilung der Fachebenen (im 6 mm Abstand verstellbar)	■ 90894	14,20



# Transport-Stapelkästen

für Röllchenregale

META Fachbodenregale

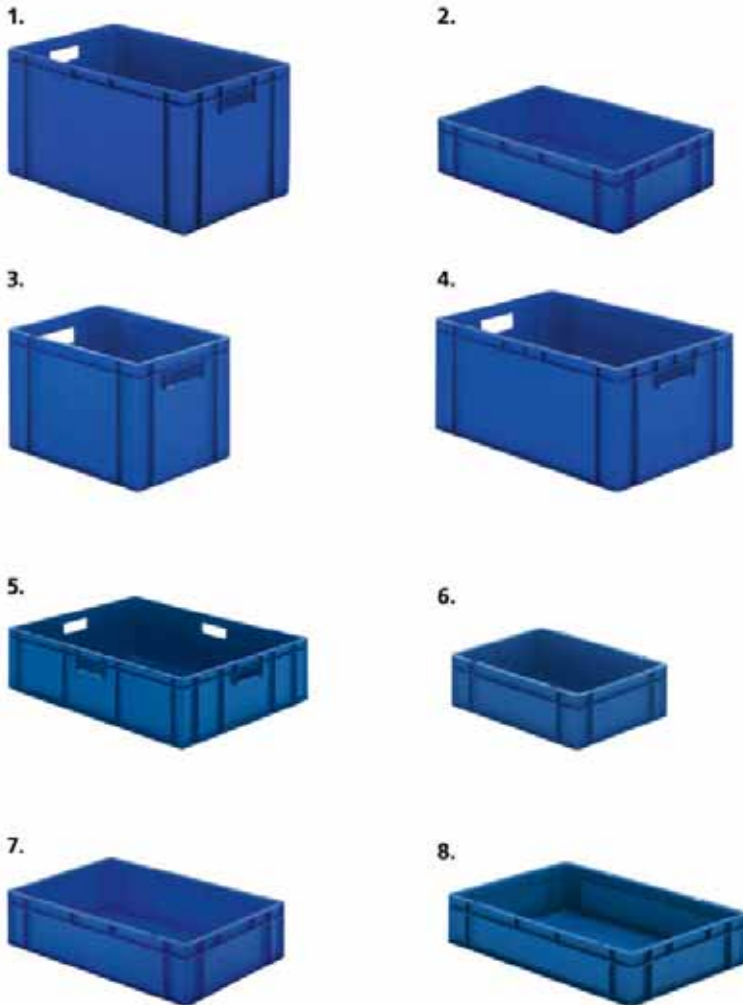

- Transport-Stapelkästen aus Polypropylen
- für Röllchenregale, entsprechen den Bestimmungen des Lebensmittelgesetzes
- die Kastengrößen sind auf das Palettenmaß 1.200 x 800 mm abgestimmt und für Röllchenbahnen geeignet
- Farbe: blau, weitere Farben wie rot, grün, gelb und grau auf Anfrage
- Wände und Boden geschlossen

#### Innenmaße:

Kasten-Nr.	Länge x Breite x Höhe mm
Kasten 1	551 x 352 x 305 mm
Kasten 2	551 x 352 x 133 mm
Kasten 3	356 x 255 x 255 mm
Kasten 4	551 x 352 x 255 mm
Kasten 5	740 x 545 x 200 mm
Kasten 6	356 x 255 x 110 mm
Kasten 7	356 x 255 x 133 mm
Kasten 8	551 x 352 x 110 mm

## Transport-Stapelkästen aus Polypropylen, Farbe blau

Länge mm	Breite mm	Höhe mm	Kasten-Nr.	Kasten Art.-Nr.	€
600	400	320	1	91494	24,30
600	400	145	2	42688	14,85
400	300	270	3	42692	13,20
600	400	270	4	42686	20,25
800	600	210	5	91495	42,40
400	300	120	6	91492	7,70
400	300	145	7	42694	10,00
600	400	120	8	91493	12,60

# META CLIP® S3 Steckregal



## Schrägbodenregal



META Fachbodenregale

- META CLIP® S3 Regalsystem mit unmontierten Rahmen, erreicht besonders hohe Stabilität und Traglast, Fachlast 200 kg je Ebene.
- besonders geeignet für Kartonware wie z.B. Schraubenpäckchen oder Kleinteilelagerung in kleinen Lagerkästen
- sehr einfache und schnelle Steckmontage
- mit den Fachteilerdrähten können Bahnen im 50 mm Raster je nach Größe der Lagerware eingerichtet und jederzeit umgebaut werden (7 Fachteilerdrähte je Boden sind im Lieferumfang enthalten)
- Bestellschlüssel inkl. Abdeckboden als Staubschutz und zusätzliche Lagerfläche
- Flexible Verstellbarkeit der Ebenen im 25 mm Raster
- Alternativ auch mit 3 Fachteilern 150 mm hoch je Boden statt Fachteilerdrähten (nur 5 Böden)
- Der Zugriff auf das Lagergut wird verbessert
- Optimale Überwachung der Bestände: Es ist sofort erkennbar wo für Nachschub gesorgt werden muss
- Lagerware, wie zum Beispiel Kartons, gleiten selbsttätig zur Entnahmeseite hin; Schrägstellung 14°

**Planmaße:**  
 einzeiliges Regal  
 Grundregal: Nennlänge + 56 mm, Nenntiefe + 36 mm  
 Anbauregal: Nennlänge + 6 mm, Nenntiefe + 36 mm  
 doppelzeiliges Regal  
 Grundregal: Nennlänge + 56 mm, 2x Nenntiefe + 75 mm  
 Anbauregal: Nennlänge + 6 mm, 2x Nenntiefe + 75 mm

### Schrägbodenregale, verzinkt, mit Fachteilerdrähten



Höhe mm	Länge mm	Tiefe mm	Anzahl Böden	Fachlast kg	Feldlast kg	einseitiges Regal				doppelseitiges Regal			
						Grundregal		Anbauregal		Grundregal		Anbauregal	
						Art.-Nr.	€	Art.-Nr.	€	Art.-Nr.	€	Art.-Nr.	€
2000	1000	500	8	200	1800	■ 95892	407,70	■ 95893	363,90	■ 96155	820,50	■ 96156	730,35
2000	1000	800	8	200	1800	■ 95894	533,20	■ 95895	482,80	■ 96157	1071,50	■ 96158	968,10

### Schrägbodenregale, verzinkt, mit Fachteilern (ohne Abb.)



Höhe mm	Länge mm	Tiefe mm	Anzahl Böden	Fachlast kg	Feldlast kg	einseitiges Regal			
						Grundregal		Anbauregal	
						Art.-Nr.	€	Art.-Nr.	€
2000	1000	500	6	200	1400	■ 96869	380,40	■ 96870	336,60

# META CLIP® Steckregal



## Bestellvorschläge mit Sichtlagerkästen

META Fachbodenregale

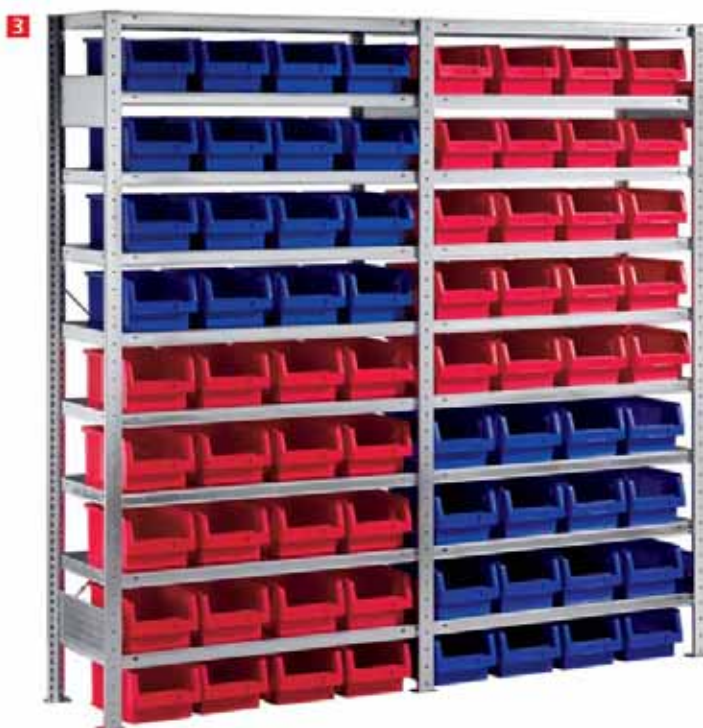

- Komplettregale mit Sichtlagerkästen
- die Sichtlagerkästen aus Polypropylen entsprechen den Bestimmungen des Lebensmittelgesetzes
- zerlegte, komplett steckbare META CLIP® S3 Rahmen
- Feldlast: 1.100 kg
- Fachlast: 100 kg
- alle Feld- und Fachlastangaben bei gleichmäßig verteilter Last
- Feldlastangaben gelten für Regalzeilen mit 3 und mehr Feldern
- Abbildungen zeigen jeweils 1 Grund- und 1 Anbauregal

### Planmaße:

Grundregal:  
Nennlänge + 56 mm  
Nenntiefe + 36 mm

Anbauregal:  
Nennlänge + 6 mm  
Nenntiefe + 36 mm

### Sicherheitshinweise:

Regale mit dem Höhen-/Tiefenverhältnis > 5 : 1 gegen Kippen sichern (Wand- und Fußverdübelungsset kann zusätzlich bestellt werden); Feldlastangaben gelten für Regalzeilen mit 3 und mehr Feldern

### Bestückung der Regale:

- 1) 30 x PLK 3 blau (230 x 150 x 125)  
30 x PLK 3 rot (230 x 150 x 125)
- 2) 12 x PLK 2a blau (350 x 213 x 200)  
16 x PLK 2a rot
- 3) 16 x PLK 2 blau (330 x 213 x 150)  
20 x PLK 2 rot
- 4) 12 x PLK 1 blau (500 x 315 x 200)  
9 x PLK 1 rot
- 5) 12 x PLK 1c blau (500 x 315 x 150)  
15 x PLK 1c rot



## Komplettregale verzinkt mit Sichtlagerkästen

Höhe mm	Länge mm	Tiefe mm	Anzahl Böden	Bestückung	Grundregal		Anbauregal	
					Art.-Nr.	€	Art.-Nr.	€
2000	1000	300	10	1	■ 90231	376,90	■ 90232	347,80
2000	1000	400	7	2	■ 90233	369,20	■ 90234	337,90
2000	1000	400	9	3	■ 90235	417,90	■ 90236	386,60
2000	1000	500	7	4	■ 90237	438,50	■ 90238	406,60
2000	1000	500	9	5	■ 90239	501,80	■ 90240	469,85

# META SPEED-RACK® Weitspannregal



Das Lagersystem

Bestellvorschläge komplett mit Transport-/Stapelkästen



- Lieferumfang:  
4 Stützprofile  
16 / 20 Stufenholme  
8 / 10 A-Unterzüge  
4 Steckfüße  
4 Unterlegbleche  
4 / 5 Spanplatten/Einlegeböden
- rote Euronorm-Stapelkästen  
gemäß Tabelle

**Regal 1:**  
mit 40 Transportkästen  
400 x 300 x 210 mm

**Regal 2:**  
mit 30 Transportkästen  
600 x 400 x 210 mm

**Regal 3:**  
mit 16 Transportkästen  
600 x 400 x 320 mm

Alle Belastungen gelten bei gleichmäßig verteilter Last.  
Transportstapelkästen aus Polypropylen.

META Fachbodenregale

## Bestellvorschläge META SPEED-RACK® verzinkt

Höhe mm	Fach- breite mm	Fach- tiefe mm	Anzahl Ebenen	Fach- last kg	Feld- last kg	verzinkt	
						Komplettregal Art.-Nr.	€
1970	2500	400	5	400	2800	86995	870,30
1970	2500	600	5	400	2800	87005	1044,80
1970	1700	600	4	500	3000	87006	716,70

# META CLIP® Schrägbodenregale

Beispiele aus der Praxis



META Fachbodenregale

# META COMPACT® Büroregale

## Systembeschreibung

**META**

Das Lagersystem



META Fachbodenregale



### ■ META COMPACT® Schraubregale

– die preisgünstige Ergänzung für jede Bürolandschaft. Schraubregale, die „Klassiker“ unter den Regalen, erfüllen sogar hochgeschraubte Erwartungen: Sie sind unkompliziert und einfach montiert, ihre Fixwinkel bieten hohe Standsicherheit, und ihre stoßfeste Pulverbeschichtung in lichtgrau sorgt für eine lange Nutzungsdauer. Natürlich erhalten Sie dieses Programm mit dem nötigen Zubehör – beispielsweise verschiebbare Fachteiler oder Kassetten. Und das alles zu einem attraktiven Preis.

### ■ META COMPACT® Steckregale

– damit kommt sogar bei „linken Händen“ rechte Freude auf – so mühelos läßt sich jedes Regal aus diesem System aufbauen. Ohne Maulschlüssel. Nur zusammenstecken – fertig! Einfacher geht's nicht! Und ruck-zuck ist im Büro oder Archiv alles in Ordnung.

Dabei sorgt das bewährte META-Know-how für Lösungen mit hoher Tragfähigkeit und viel Aufnahmekapazität.



**Gesamt-Programm im  
META Büroregalkatalog!  
Bitte anfordern!**



# META COMPACT® Büro-Schraubregal



## Bestellvorschläge

META Fachbodenregale



- Regalhöhen: 1.850, 2.200, 2.550 mm
- Fachtiefen: 300, 600 mm
- Fachlänge: 750, 1.000, 1.250 mm
- Fachlast: zwischen 70 und 100 kg Fachlast je Fachboden bei gleichmäßig verteilter Last

- Oberfläche: kunststoffbeschichtet / verzinkt
- Böden/Profile: Qualitätsstahl, Böden im 25-mm-Raster verstellbar
- Weitere Varianten im META-Büroregalkatalog.
- Abdeckböden ohne End-/Mittelanschlag

**Die Bestellvorschläge beinhalten je:**  
 Grundregal: 4 Winkelprofile mit Stahlfüßen und Fixwinkeln, Fachböden gemäß Tabelle, Montagezubehör  
 Anbauregal: wie Grundregal, jedoch mit 2 Winkelprofilen

**Alle META COMPACT® Büroregale mit dübelfähigen Stahlfüßen**

**Sicherheitshinweis:**  
 Das einseitige Regal muss gegen Kippen gesichert werden, da die Regalhöhe mehr als das 5fache der Regaltiefe beträgt.

## Büro-Schraubregale ohne Abdeckboden · einseitig

Höhe mm	Länge mm	Tiefe mm	Anzahl Böden	Ordnerkapazität	verzinkt				RAL 7035 lichtgrau			
					Grundregal		Anbauregal		Grundregal		Anbauregal	
					Art.-Nr.	€	Art.-Nr.	€	Art.-Nr.	€	Art.-Nr.	€
1850	750	300	5	45	■ 74628	82,00	■ 74633	70,00	■ 74668	103,60	■ 74676	89,50
1850	1000	300	5	60	■ 65876	88,20	■ 65880	76,10	■ 65878	112,90	■ 65882	98,90
1850	1250	300	5	75	■ 74691	110,80	■ 74699	98,80	■ 74711	140,80	■ 74719	126,60
2200	750	300	6	54	■ 79334	96,50	■ 79336	83,75	■ 79361	122,10	■ 79367	104,40
2200	1000	300	6	72	■ 79338	105,95	■ 79339	91,10	■ 79369	131,30	■ 79370	115,70
2200	1250	300	6	90	■ 79343	133,10	■ 79346	118,30	■ 79373	166,70	■ 79375	149,10
2550	750	300	7	63	■ 79335	116,75	■ 79337	88,80	■ 79362	144,20	■ 79368	120,00
2550	1000	300	7	84	■ 79340	127,40	■ 79341	105,50	■ 79371	157,40	■ 79372	133,10
2550	1250	300	7	105	■ 79344	159,00	■ 79347	137,20	■ 79374	196,30	■ 79376	172,00
					Abdeckboden verzinkt				Abdeckboden RAL 7035			
25	750	300	1		■ 95844	11,20			■ 95847	14,15		
25	1000	300	1		■ 95845	12,10			■ 95848	15,70		
25	1250	300	1		■ 95846	16,25			■ 95849	20,80		

## Büro-Schraubregale ohne Abdeckboden · doppelseitig

Höhe mm	Länge mm	Tiefe mm	Anzahl Böden	Ordnerkapazität	verzinkt				RAL 7035 lichtgrau			
					Grundregal		Anbauregal		Grundregal		Anbauregal	
					Art.-Nr.	€	Art.-Nr.	€	Art.-Nr.	€	Art.-Nr.	€
1850	750	600	5	90	■ 74637	120,15	■ 74641	88,70	■ 74672	171,45	■ 74680	117,90
1850	1000	600	5	120	■ 65877	128,90	■ 65881	97,40	■ 65879	184,00	■ 65883	130,50
1850	1250	600	5	150	■ 74695	162,40	■ 74703	131,00	■ 74715	228,60	■ 74723	175,10
2200	750	600	6	108	■ 79348	144,30	■ 79350	105,00	■ 79377	203,50	■ 79378	138,90
2200	1000	600	6	144	■ 79353	154,80	■ 79354	115,50	■ 79381	218,65	■ 79382	154,00
2200	1250	600	6	180	■ 79357	195,10	■ 79359	155,80	■ 79386	272,10	■ 79388	207,50
2550	750	600	7	126	■ 79349	172,10	■ 79351	123,90	■ 79379	239,20	■ 79380	162,40
2550	1000	600	7	168	■ 79355	184,40	■ 79356	136,10	■ 79383	256,90	■ 79384	180,10
2550	1250	600	7	210	■ 79358	231,50	■ 79360	183,20	■ 79387	319,25	■ 79389	242,50
					Abdeckboden verzinkt				Abdeckboden RAL 7035			
25	750	600	1		■ 95850	13,90			■ 95853	19,10		
25	1000	600	1		■ 95851	15,30			■ 95854	21,30		
25	1250	600	1		■ 95852	21,80			■ 95855	29,90		

## Wandbefestigungsset

Beschreibung	verzinkt	
	Art.-Nr.	€
benötigte Anzahl: 2 Stück für Grundregal, 1 Stück für Anbauregal	■ 71965	0,45

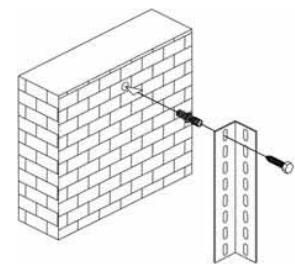

## Fußverdübelungsset

Beschreibung	verzinkt	
	Art.-Nr.	€
benötigte Anzahl: 4 St. f. Grundregal, 2 St. f. Anbauregal	■ 80051	2,15

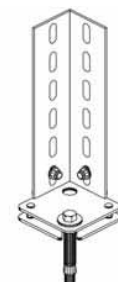

# META COMPACT® Büro-Steckregal



## Bestellvorschläge

META Fachbodenregale

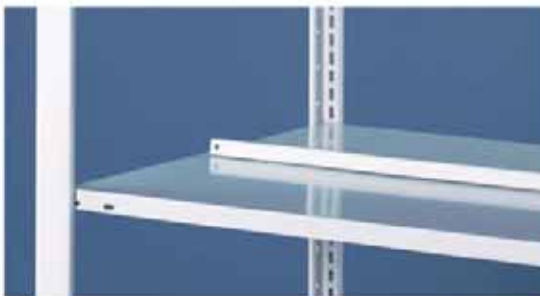

- Regalhöhen: 1.850, 2.200, 2.550 mm
- Fachtiefen: 300, 600 mm
- Fachlänge: 750, 1.000, 1.250 mm
- Fachlast: 80-100 kg Fachlast je Fachboden bei gleichmäßig verteilter Last

- Oberfläche: kunststoffbeschichtet / verzinkt
- Böden/Profile: Qualitätsstahl, Böden im 25-mm-Raster verstellbar
- Weitere Varianten im META-Büroregalkatalog.
- Abdeckböden ohne End-/Mittelanschlag

**Die Bestellvorschläge beinhalten je:**  
2 Rahmen mit Stahlfüßen, Fachböden gemäß Tabelle und Montagezubehör, Anbauregal: wie Grundregal, jedoch mit 1 Rahmen

**Sicherheitshinweis:**  
Das einseitige Regal muss gegen Kippen gesichert werden, da die Regalhöhe mehr als das 5fache der Regaltiefe beträgt.

# META COMPACT® Büro-Steckregal



Das Lagersystem

## Büro-Steckregale ohne Abdeckboden · einseitig

Höhe mm	Länge mm	Tiefe mm	Anzahl Böden	Ordnerkapazität	verzinkt				RAL 7035 lichtgrau			
					Grundregal		Anbauregal		Grundregal		Anbauregal	
					Art.-Nr.	€	Art.-Nr.	€	Art.-Nr.	€	Art.-Nr.	€
1850	750	300	5	45	■ 77563	115,20	■ 77564	85,60	■ 77627	143,30	■ 77628	107,00
1850	1000	300	5	60	■ 77571	119,80	■ 77572	91,80	■ 77634	152,70	■ 77635	116,40
1850	1250	300	5	75	■ 77578	142,70	■ 77579	112,70	■ 77638	183,90	■ 77639	144,70
2200	750	300	6	54	■ 83145	127,40	■ 83152	97,25	■ 83157	162,20	■ 83160	123,60
2200	1000	300	6	72	■ 83153	134,80	■ 83154	104,70	■ 83161	173,60	■ 83162	134,90
2200	1250	300	6	90	■ 83155	162,80	■ 83156	132,25	■ 83163	207,70	■ 83164	168,70
2550	750	300	7	63	■ 83166	154,20	■ 83167	116,05	■ 83172	191,00	■ 83173	145,00
2550	1000	300	7	84	■ 83168	162,10	■ 83169	124,50	■ 83174	204,60	■ 83175	158,50
2550	1250	300	7	105	■ 83170	194,45	■ 83171	156,10	■ 83176	243,90	■ 83177	197,10
					Abdeckboden verzinkt				Abdeckboden RAL 7035			
25	750	300	1		■ 95856	10,40			■ 95859	13,40		
25	1000	300	1		■ 95857	11,30			■ 95860	15,00		
25	1250	300	1		■ 95858	15,50			■ 95861	20,10		

META Fachbodenregale

## Büro-Steckregale ohne Abdeckboden · doppelseitig

Höhe mm	Länge mm	Tiefe mm	Anzahl Böden	Ordnerkapazität	verzinkt				RAL 7035 lichtgrau			
					Grundregal		Anbauregal		Grundregal		Anbauregal	
					Art.-Nr.	€	Art.-Nr.	€	Art.-Nr.	€	Art.-Nr.	€
1850	750	600	5	90	■ 77599	178,85	■ 77600	126,10	■ 77642	230,60	■ 77643	172,70
1850	1000	600	5	120	■ 77607	191,30	■ 77608	146,20	■ 77646	243,80	■ 77647	188,40
1850	1250	600	5	150	■ 77613	229,55	■ 77614	184,40	■ 77650	288,90	■ 77651	238,60
2200	750	600	6	108	■ 83178	205,00	■ 83179	144,10	■ 83184	263,80	■ 83185	196,70
2200	1000	600	6	144	■ 83180	216,40	■ 83181	165,90	■ 83186	282,10	■ 83187	215,00
2200	1250	600	6	180	■ 83182	261,40	■ 83183	210,90	■ 83188	341,30	■ 83189	274,20
2550	750	600	7	126	■ 83190	222,20	■ 83191	167,20	■ 83196	308,90	■ 83197	233,80
2550	1000	600	7	168	■ 83192	249,80	■ 83193	194,80	■ 83198	330,50	■ 83199	255,50
2550	1250	600	7	210	■ 83194	304,00	■ 83195	249,05	■ 83200	400,40	■ 83201	325,40
					Abdeckboden verzinkt				Abdeckboden RAL 7035			
25	750	600	1		■ 95862	13,20			■ 95865	18,30		
25	1000	600	1		■ 95863	14,60			■ 95866	20,60		
25	1250	600	1		■ 95864	21,10			■ 95867	29,20		

## Wandbefestigungsset

Beschreibung	verzinkt	
	Art.-Nr.	€
benötigte Anzahl: 2 Stück für Grundregal, 1 Stück für Anbauregal	■ 72432	3,00

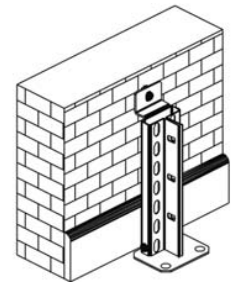

## Fußverdübelungsset

Beschreibung	verzinkt	
	Art.-Nr.	€
benötigte Anzahl: 4 St. f. Grundregal, 2 St. f. Anbauregal	■ 80051	2,15



# META COMPACT® Büroregale



## Anwendungsbeispiele

META Fachbodenregale



### META COMPACT® Schraubregale

mit und ohne Abdeckboden

- **Regalhöhen:**  
1.850, 2.200, 2.550 mm
- **Regaltiefen:**  
300 und 600 mm
- **Oberflächen:**  
RAL 7035 lichtgrau  
oder verzinkt



### META COMPACT® Steckregale

mit und ohne Abdeckboden

- **Regalhöhen:**  
1.850, 2.200, 2.550 mm
- **Regaltiefen:**  
300 und 600 mm
- **Oberflächen:**  
RAL 7035 lichtgrau  
oder verzinkt



### META COMPACT® Schrankwand- Programm

mit Rück- und Seitenwänden,  
Flügeltüren, Auszügen und  
weiterem Ausstattungszubehör

- **Regalhöhen:**  
1.850, 2.200, 2.550 mm
- **Regaltiefen:**  
300 mm
- **Oberflächen:**  
RAL 7035 lichtgrau



**Gesamt-Programm  
im META Büroregal-  
katalog!  
Bitte anfordern!**



# META COMPACT® PLUS Bürosteckregal



Das Lagersystem

## Bestellvorschläge

META Fachbodenregale



- Regalhöhe: 2.200 mm
- Fachtiefen: 300, 600 mm
- Fachlänge: 1.000 mm
- Fachlast: 80 kg Fachlast je Fachboden bei gleichmäßig verteilter Last
- Oberfläche:  
Rahmen, Ordnerbügel, Sockelleiste und Endanschläge RAL 7016 anthrazit  
Böden, Türen + Rückwände RAL 7035 lichtgrau
- Böden/Profile: Qualitätsstahl, Böden im 25-mm-Raster verstellbar
- Weitere Varianten im META-Büroregalkatalog.
- Türen können individuell gestaltet werden! Sprechen Sie uns an, wir unterbreiten Ihnen gerne ein entsprechendes Angebot.

**Die Bestellvorschläge beinhalten je:**  
2 Rahmen mit Stahlfüßen, Fachböden gemäß Tabelle und Montagezubehör, Anbauregal: wie Grundregal, jedoch mit 1 Rahmen

**Sicherheitshinweis:**  
Das einseitige Regal muss gegen Kippen gesichert werden, da die Regalhöhe mehr als das 5fache der Regaltiefe beträgt.



### META COMPACT® PLUS Büro-Steckregale · Regalhöhe 2200 mm

Beschreibung	Tiefe mm	Ordnerkapazität	Typ	RAL 7016 anthrazit	
				Grundregal Art.-Nr. €	Anbauregal Art.-Nr. €
mit Abdeckboden	300	72	1	■ 97452 223,10	■ 97453 179,90
mit Abdeckboden	600	144	2	■ 97454 331,60	■ 97455 251,30
mit Rück-/Seitenwänden	300	72	3	■ 97456 354,00	■ 97457 280,50
mit Rück-/Seitenwänden + Flügeltür	300	72	4	■ 97458 666,00	■ 97459 592,50

### Ordnerbügel

Beschreibung	Tiefe mm	RAL 7016 anthrazit	
		Art.-Nr.	€
verhindern das Herausfallen der Ordner aus dem Regal und der Profilschatten verschwindet, für alle Steck-Compact-Regale verwendbar.	300	■ 97439	2,20
	600	■ 97440	2,90



# META MULTIBLOC® Fachbodenverschieberegale



**META MULTIBLOC®** ist als verfahrbares Palettenregal seit vielen Jahren erfolgreich im Einsatz.

Nun präsentiert META ein verfahrbares MULTIBLOC Fachbodenregal, das sich für die Lagerung von Archiven, in der Industrie und zur Reifenlagerung optimal eignet. Präsentiert wird der Regaltyp **META FIX®** in der geschraubten Version sowie **META CLIP®** in der gesteckten Version.

## Die Vorteile auf einen Blick:

- Erhöhung des Flächennutzungsgrades mit einem Einsparungspotenzial von bis zu 50%
- Steigerung der Lagerkapazität um 110%
- Reduzierung der Kosten für Lagerfläche gegenüber konventionellen Regalen
- Einzelplatzzugriff bei höchster Raumnutzung

META Palettenregale

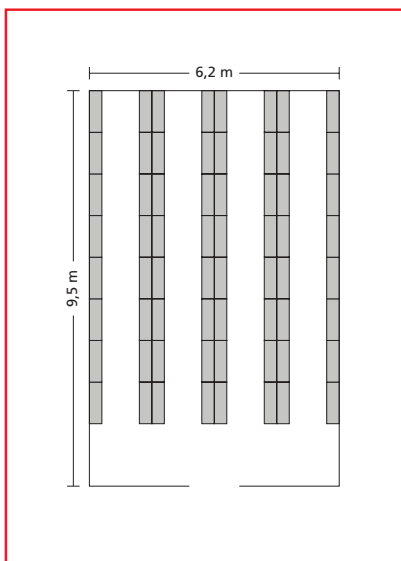

Konventionelles Fachbodenregal

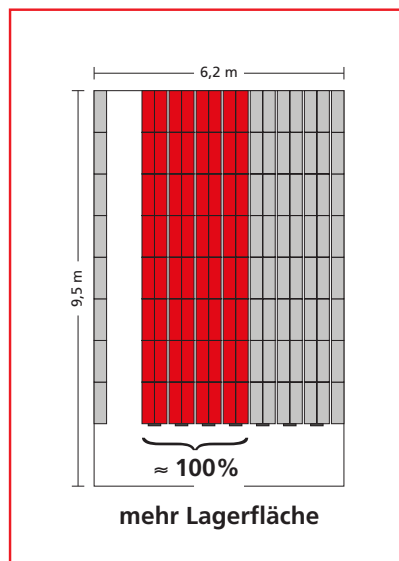

META MULTIBLOC® verfahrbares Fachbodenregal

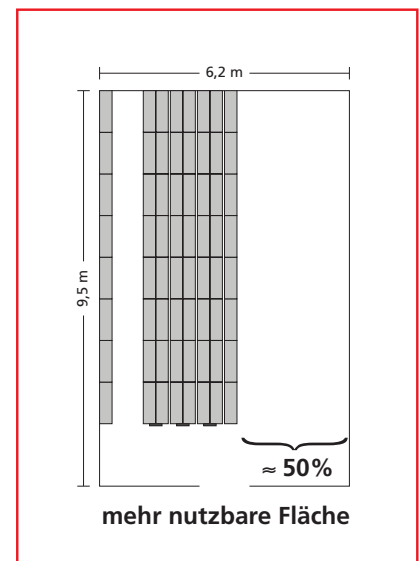

META MULTIBLOC® verfahrbares Fachbodenregal

# META Regalleitern

für vielseitige Anwendungen



Das Lagersystem



Oberer Rollbeschlag



Unterer Rollbeschlag



META Fachbodenregale

■ Diese und weitere Regalleitern können wir Ihnen gerne passend zu den Regalsystemen inkl. Montage anbieten.

**Sprechen Sie uns an.**



# META SPEED-RACK® Weitspannregal

Bestellvorschlag mit Spanplatten



META Weitspannregale

- Fachlasten: bis 500 kg, bei gleichmäßig verteilter Last
- Feldlasten: bis 3000 kg, bei gleichmäßig verteilter Last (Feldbreite 2500 mm max. 2800 kg)
- Komplettregal mit 4 Spanplatten-Einlegeböden
- variable Stellmöglichkeiten durch Grundbauweise
- Fachebenen höhenverstellbar im Raster von 50 mm
- Stufenholme in Längs- und Tiefenrichtung
- umlaufender Kantenschutz
- 2 Unterzüge unter jedem Einlegeboden
- Oberfläche verzinkt
- Bodenverankerung möglich

**Planmaße:**  
Nennmaße = Istmaße

Alle Belastungen gelten bei gleichmäßig verteilter Last.

Aufbau nur in Grundregalbauweise

**€ 280,00**

■ **Art.-Nr. 81116**

**Grundregal SPEED-RACK, verzinkt**

Außenmaße (H x L x T)  
1.970 x 2.000 x 400 mm  
mit 4 Spanplatteinlegeböden,  
ohne Deko

# META SPEED-RACK® Weitspannregal



Das Lagersystem

## Bestellvorschläge mit Spanplatten



- Lieferumfang für Komplettregale:  
 4 Stützenprofile  
 8 Stufenholme in Längsrichtung  
 8 Stufenholme in Tiefenrichtung  
 8 A-Unterzüge  
 4 Steckfüße  
 4 Unterlegbleche  
 4 Spanplatten
- Oberfläche Profile und Holme verzinkt
- Feldlast bis max. 3000 kg
- Lastangaben bei gleichmäßig verteilter Last
- Abmessung Regallänge 1700 mm eignet sich besonders für den Einsatz von Stapelkästen.

**Planmaße:**  
 Nennmaße = Istmaße

Alle Belastungen gelten bei gleichmäßig verteilter Last.

Aufbau nur in Grundregalbauweise

META Weitspannregale

### META SPEED-RACK® Komplettregale mit Spanplatte

Höhe mm	Tiefe mm	Feldlast kg	Anzahl Böden	Fachlast 500 kg		Fachlast 400 kg			
				Länge 1700 mm Art.-Nr.	€	Länge 2000 mm Art.-Nr.	€	Länge 2500 mm Art.-Nr.	€
1970	400	3000	4	■ 87052	251,10	■ 81116	280,00	■ 81125	322,90
1970	600	3000	4	■ 87053	293,25	■ 81117	329,60	■ 81126	381,30
1970	800	3000	4	■ 87589	310,40	■ 81118	374,80	■ 81127	434,50
2470	400	3000	4	■ 87054	267,95	■ 81119	296,50	■ 81128	339,65
2470	600	3000	4	■ 87055	310,10	■ 81120	346,40	■ 81129	398,00
2470	800	3000	4	■ 87590	327,30	■ 81121	391,60	■ 81130	451,10
2970	400	2800	4	■ 87056	279,70	■ 81122	308,20	■ 81131	351,40
2970	600	2800	4	■ 87057	321,90	■ 81123	358,20	■ 81132	409,70
2970	800	2800	4	■ 87591	339,00	■ 81124	403,30	■ 81133	462,90

# META SPEED-RACK® Weitspannregal

## Bestellvorschläge mit Stahlpaneele

META Weitspannregale

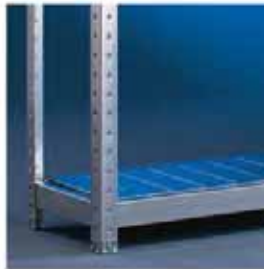

- Lieferumfang für Komplettregale:  
4 Stützenprofile  
8 Stufenholme in Längsrichtung  
8 Stufenholme in Tiefenrichtung  
8 A-Unterzüge  
4 Steckfüße  
4 Unterlegbleche  
Stahlpaneele für alle Fachebenen
- Oberfläche verzinkt
- Feldlast bis max. 3000 kg
- Lastangaben bei gleichmäßig verteilter Last

**Planmaße:**  
Nennmaße = Istmaße

Alle Belastungen gelten bei gleichmäßig verteilter Last.

Aufbau nur in Grundregalbauweise

### META SPEED-RACK® Komplettregale mit Stahlpaneele

Höhe mm	Tiefe mm	Feldlast kg	Anzahl Böden	Fachlast 500 kg				Fachlast 400 kg	
				Länge 1700 mm		Länge 2000 mm		Länge 2500 mm	
				Art.-Nr.	€	Art.-Nr.	€	Art.-Nr.	€
1970	400	3000	4	■ 87012	360,00	■ 87021	403,30	■ 87031	481,70
1970	600	3000	4	■ 87013	396,85	■ 87022	443,50	■ 87032	527,60
1970	800	3000	4	■ 87014	431,80	■ 87023	482,80	■ 87033	574,00
2470	400	3000	4	■ 87015	375,90	■ 87024	419,20	■ 87034	497,60
2470	600	3000	4	■ 87016	412,60	■ 87025	459,40	■ 87035	543,40
2470	800	3000	4	■ 87017	447,80	■ 87026	498,70	■ 87036	589,80
2970	400	2800	4	■ 87018	386,90	■ 87028	430,20	■ 87037	508,50
2970	600	2800	4	■ 87019	423,70	■ 87029	470,40	■ 87038	554,40
2970	800	2800	4	■ 87020	458,70	■ 87030	509,70	■ 87039	600,90

# META SPEED-RACK® Weitspannregal



Das Lagersystem

## Bauteileprogramm / Zubehör

### ■ Stützenprofil, 50 x 50 mm

Beschreibung	Höhe mm	verzinkt	
		Art.-Nr.	€
Oberfläche verzinkt	1970	■ 80901	10,50
	2470	■ 80902	14,50
	2970	■ 80903	17,30



### ■ Stufenholm

Beschreibung	Tiefe mm	verzinkt	
		Art.-Nr.	€
Oberfläche verzinkt Höhe 70 mm	400	■ 80904	4,50
	600	■ 80905	6,00
	800	■ 80906	7,40
	1700	■ 85900	12,70
	2000	■ 80907	14,20
	2500	■ 80908	17,80



### ■ A-Unterzug

Beschreibung	Tiefe mm	verzinkt	
		Art.-Nr.	€
Oberfläche verzinkt 2 Stück je Ebene erforderlich	400	■ 80909	2,70
	600	■ 80910	3,60
	800	■ 80911	3,70



### ■ Steckfuß

Beschreibung	verzinkt	
	Art.-Nr.	€
Oberfläche verzinkt	■ 80912	0,80



### ■ Unterlegblech für Stahlfuß

Beschreibung	verzinkt	
	Art.-Nr.	€
Unterlegplatte 2 mm, verzinkt, ohne Abb.	■ 73581	0,45



### ■ Profilverbinder, zur Verbindung mehrerer Regale

Beschreibung	verzinkt	
	Art.-Nr.	€
4 Stück, verzinkt	■ 81026	15,00



META Weitspannregale

# META SPEED-RACK® Weitspannregal



## Spanplatte

Beschreibung	für Fachmaße mm	Länge mm	Tiefe mm	Spanplatte	
				Art.-Nr.	€
roh, 19 mm	1700 x 400	1626	326	■ 85906	9,60
	1700 x 600	1626	526	■ 85905	15,50
	1700 x 800	1626	726	■ 87585	21,30
	2000 x 400	1926	326	■ 80981	12,80
	2000 x 600	1926	526	■ 80982	20,80
	2000 x 800	1926	726	■ 80983	29,10
	2500 x 400	2426	326	■ 80984	16,50
	2500 x 600	2426	526	■ 80985	26,22
	2500 x 800	2426	726	■ 80986	36,60



## Verdübelungsset

Beschreibung	verzinkt	€
4 Stück, für ein Regal, inkl. 8 Schrauben und 8 Muttern	■ 81108	13,60

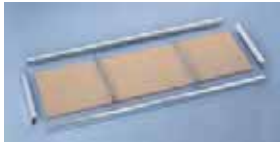

## Zusatzfachebene

Beschreibung	Länge mm	Tiefe mm	m. Spanplatte roh		m. Stahlpaneelen	
			Art.-Nr.	€	Art.-Nr.	€
Oberfläche verzinkt	1700	400	■ 87058	52,00	■ 87040	78,50
	1700	600	■ 87059	63,10	■ 87041	87,60
	1700	800	■ 87592	72,20	■ 87042	96,40
	2000	400	■ 81209	58,40	■ 87043	89,30
	2000	600	■ 81210	71,50	■ 87044	99,30
	2000	800	■ 81211	83,00	■ 87045	109,20
	2500	400	■ 81212	69,70	■ 87046	108,90
	2500	600	■ 81213	84,60	■ 87047	120,30
	2500	800	■ 81214	98,20	■ 87048	132,00



# META SPEED-RACK® Weitspannregal



Das Lagersystem

## Bestellvorschläge Packtisch



- Einfacher Aufbau durch Steckmontage
- Zwischenboden höhenverstellbar im 50 mm Raster
- Stufenholme in Längs- und Tiefenrichtung
- Oberfläche verzinkt
- Fachlast der Böden 400 kg, Spanplatten 19 mm
- Ablageböden max. 200 kg, Tiefe 400 mm
- Arbeitshöhe Packtisch 970 mm

**Planmaße:**  
Nennmaße = Istmaße

Alle Belastungen gelten bei gleichmäßig verteilter Last.

Aufbau nur in Grundregalbauweise

Meta Weitspannregale

### ■ META SPEED-RACK® Packtisch

Höhe mm	Länge mm	Tiefe mm	Anzahl Böden	Fachlast kg	Feldlast kg	Art.-Nr.	verzinkt €
970	2000	800	2	400	800	■ 97106	188,60
970	2500	800	2	400	800	■ 97107	219,00

### ■ META SPEED-RACK® Packtisch mit Ablage

Höhe mm	Länge mm	Tiefe mm	Anzahl Böden	Fachlast kg	Feldlast kg	Art.-Nr.	verzinkt €
1970	2000	800	4	400	1200	■ 97108	330,70
1970	2500	800	4	400	1200	■ 97109	383,90

# META MINI-RACK® Weitspannregal

## Anwendungsbeispiele und Referenzen



Auch große, sperrige und besonders schwere Artikel können in einem Fachbodenregal gelagert werden. Egal ob liegend oder stehend einzulagern ist, die Waren sind in META MINI-RACK® Weitspannregalen bestens aufgehoben. Einzel-Fachlasten bis 600 kg und Feldlasten bis 4.600 kg sind Leistungsdaten, die für sich sprechen. Integrationslösungen sind ebenfalls möglich, zum Beispiel in eine META CLIP® Geschossanlage: Im ersten Geschoss META MINI-RACK® für großvolumige und schwere Teile, im zweiten Geschoss META CLIP® für die Kleinteilelagerung (s.Abb. links).

Diese und viele weitere Kombinationsmöglichkeiten machen die META MINI-RACK® Weitspannregale zu Allroundern, die branchenübergreifend zum Einsatz kommen.



# META MINI-RACK® Weitspannregal



Das Lagersystem

## Bestellvorschlag



META Weitspannregale

Die Alternative zum Palettenregal.  
Großflächige Ablagemöglichkeiten für Sperr-  
teile erleichtern die Ein- und Auslagerung.

- **Fachlasten:** bis max. 600 kg<sup>1)</sup>
- **Feldlasten:** bis max. 4.600 kg<sup>1)</sup>
- **Fachböden**
- im Raster von 50 mm höhenverstellbar  
Einfache Regalmontage

<sup>1)</sup> bei gleichmäßig verteilter Last

## € 649,-

- **Art.-Nr. 77405 Komplettregal META MINI-RACK®, verzinkt**  
Außenmaße (H x L x T): 2.200 x 3.758 x 650 mm  
mit 6 Spanplatteneinlegeböden, wie Abbildung ohne Deko

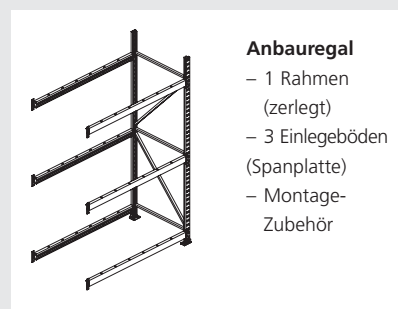
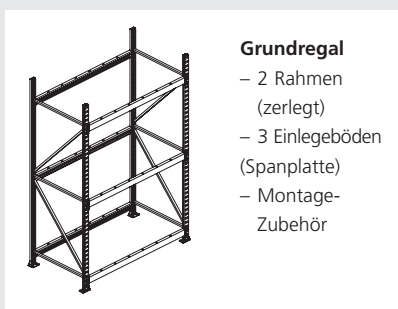

# META MINI-RACK® Weitspannregal

## Systembeschreibung

Grundregal

Anbauregal



META Weitspannregale

- Fachlasten bis 600 kg möglich
- Feldlasten bis 4.600 kg möglich
- Fachböden im Raster von 50 mm verstellbar
- Stufenholme im Raster von 200 mm gelocht zur Aufnahme von Trennbügeln
- Oberfläche sendzimmervzinkt oder kunststoffbeschichtet: Standardfarbe RAL 7035 lichtgrau
- Alle Lastangaben bei gleichmäßig verteilter Last



### Anbauregal



Stahl-Einlegeboden

Trennbügel



META Weitspannregale



Detailansicht mit Stahlpaneelen



Detailansicht mit Holzboden

# META MINI-RACK® Weitspannregal

Bestellvorschläge Oberfläche verzinkt



META Weitspannregale

- Die Alternative zum Palettenregal für großes und schweres Einzelgut
- Rahmen und Ausfachung: verzinkt
- Einlegeböden: Spanplatte Natur oder Stahlpaneele
- Rahmenhöhen von 2.200 bis 3.000 mm
- Rahmentiefen von 650 bis 1.050 mm
- Fachlast bei Regallänge 1400, 1800 und 2200 mm = bis 600 kg möglich  
Fachlast bei Regallänge 2600 mm = bis 490 kg möglich
- Feldlast bis 4.600 kg möglich

**Planmaße:**  
Grundregal: Nennlänge + 107 mm  
Anbauregal: Nennlänge + 51 mm

**Sicherheitshinweis:**  
Regale mit dem Höhen-/Tiefenverhältnis  $\geq 5 : 1$  gegen Kippen sichern  
2 Stk. Bodenanker je Rahmen

## Steckregalsystem META MINI-RACK® · Oberfläche verzinkt · Höhe 2200 mm

Höhe mm	Länge mm	Tiefe mm	Anzahl Böden	Feld- last kg	mit Spanplatten				mit Stahlpaneele			
					Grundregal		Anbauregal		Grundregal		Anbauregal	
					Art.-Nr.	€	Art.-Nr.	€	Art.-Nr.	€	Art.-Nr.	€
2200	1400	650	3	4350	■ 51223	306,20	■ 51225	246,50	■ 51224	374,60	■ 51226	314,80
2200	1400	800	3	4350	■ 51227	324,45	■ 51229	262,80	■ 51228	398,30	■ 51230	344,45
2200	1400	1050	3	4350	■ 51231	356,40	■ 51233	290,85	■ 51232	451,30	■ 51234	385,60
2200	1800	650	3	3200	■ 51235	357,60	■ 51237	298,00	■ 51236	445,60	■ 51238	385,90
2200	1800	800	3	3200	■ 51239	382,15	■ 51241	320,50	■ 51240	487,10	■ 51242	425,40
2200	1800	1050	3	3200	■ 51243	424,20	■ 51245	358,50	■ 51244	556,80	■ 51246	480,70
2200	2200	650	3	2750	■ 51247	427,70	■ 51249	367,90	■ 51248	535,10	■ 51250	475,40
2200	2200	800	3	2750	■ 51251	455,50	■ 51253	393,75	■ 51252	583,85	■ 51254	521,90
2200	2200	1050	3	2750	■ 51255	502,85	■ 51257	437,20	■ 51256	652,20	■ 51258	586,60
2200	2600	650	3	2500	■ 51259	497,65	■ 51261	437,90	■ 51260	611,30	■ 51262	551,50
2200	2600	800	3	2500	■ 51263	534,70	■ 51265	473,00	■ 51264	669,80	■ 51266	608,10
2200	2600	1050	3	2500	■ 51267	597,40	■ 51269	531,80	■ 51268	752,40	■ 51271	686,75

# META MINI-RACK® Weitspannregal



Das Lagersystem

## Steckregalsystem META MINI-RACK® · Oberfläche verzinkt · Höhe 2500 mm

Höhe mm	Länge mm	Tiefe mm	Anzahl Böden	Feldlast kg	mit Spanplatten				mit Stahlpaneele			
					Grundregal		Anbauregal		Grundregal		Anbauregal	
					Art.-Nr.	€	Art.-Nr.	€	Art.-Nr.	€	Art.-Nr.	€
2500	1400	650	4	4350	■ 51272	384,70	■ 51274	316,90	■ 51273	475,90	■ 51275	408,00
2500	1400	800	4	4350	■ 51276	408,70	■ 51278	338,30	■ 51277	517,60	■ 51279	447,25
2500	1400	1050	4	4350	■ 51280	450,40	■ 51282	375,30	■ 51281	576,80	■ 51283	501,80
2500	1800	650	4	3200	■ 51284	453,30	■ 51286	385,60	■ 51285	570,50	■ 51287	502,60
2500	1800	800	4	3200	■ 51288	485,70	■ 51290	415,30	■ 51289	625,50	■ 51291	555,10
2500	1800	1050	4	3200	■ 51292	540,75	■ 51294	465,70	■ 51293	703,60	■ 51295	628,40
2500	2200	650	4	2750	■ 51296	546,70	■ 51298	478,75	■ 51297	690,00	■ 51299	622,10
2500	2200	800	4	2750	■ 51300	583,30	■ 51302	513,10	■ 51301	754,30	■ 51303	684,00
2500	2200	1050	4	2750	■ 51304	645,60	■ 51306	570,50	■ 51305	844,80	■ 51307	769,70
2500	2600	650	4	2500	■ 51308	639,90	■ 51310	572,10	■ 51309	791,30	■ 51311	723,55
2500	2600	800	4	2500	■ 41570	689,00	■ 41571	618,70	■ 51312	869,00	■ 51313	798,70
2500	2600	1050	4	2500	■ 51314	771,70	■ 51316	696,60	■ 51315	978,30	■ 51317	903,05

## Steckregalsystem META MINI-RACK® · Oberfläche verzinkt · Höhe 3000 mm

Höhe mm	Länge mm	Tiefe mm	Anzahl Böden	Feldlast kg	mit Spanplatten				mit Stahlpaneele			
					Grundregal		Anbauregal		Grundregal		Anbauregal	
					Art.-Nr.	€	Art.-Nr.	€	Art.-Nr.	€	Art.-Nr.	€
3000	1400	650	5	4350	■ 51318	464,40	■ 51320	387,90	■ 51319	578,40	■ 51321	501,80
3000	1400	800	5	4350	■ 51322	493,20	■ 51324	414,00	■ 51323	629,20	■ 51325	550,25
3000	1400	1050	5	4350	■ 51326	542,90	■ 51328	459,20	■ 51327	701,00	■ 51329	617,10
3000	1800	650	5	3200	■ 51330	550,20	■ 51332	473,65	■ 51331	696,70	■ 51333	620,10
3000	1800	800	5	3200	■ 51334	589,40	■ 51336	510,25	■ 51335	764,10	■ 51337	685,00
3000	1800	1050	5	3200	■ 51338	655,90	■ 51340	572,00	■ 51339	859,40	■ 51341	775,50
3000	2200	650	5	2750	■ 51342	666,80	■ 51344	590,30	■ 51343	846,00	■ 51345	769,40
3000	2200	800	5	2750	■ 51346	711,50	■ 51348	632,50	■ 51347	925,15	■ 51349	846,10
3000	2200	1050	5	2750	■ 51350	787,00	■ 51352	703,20	■ 51351	1035,90	■ 51353	952,00
3000	2600	650	5	2500	■ 51354	783,50	■ 51356	706,90	■ 51355	972,80	■ 51357	896,10
3000	2600	800	5	2500	■ 51358	843,60	■ 51360	764,60	■ 51359	1068,50	■ 51361	989,50
3000	2600	1050	5	2500	■ 51362	944,50	■ 51364	860,70	■ 51363	1202,80	■ 51365	1118,90

## Zusatzboden · verzinkt

Länge mm	Tiefe mm	Fachlast kg	Spanplatte Zusatzboden		Stahlpaneele Zusatzboden	
			Art.-Nr.	€	Art.-Nr.	€
1400	650	600	■ 42930	62,40	■ 43031	85,15
1400	800	600	■ 42931	67,15	■ 43032	94,30
1400	1050	600	■ 42932	75,10	■ 43033	106,70
1800	650	600	■ 2922	79,40	■ 43034	108,80
1800	800	600	■ 2925	86,40	■ 43035	121,20
1800	1050	600	■ 2928	97,70	■ 43036	138,40
2200	650	600	■ 2930	102,70	■ 43037	138,60
2200	800	600	■ 2933	110,70	■ 43038	153,50
2200	1050	600	■ 2947	123,95	■ 43039	173,80
2600	650	490	■ 3037	126,20	■ 43040	164,10
2600	800	490	■ 3041	137,30	■ 43041	182,10
2600	1050	490	■ 3045	155,50	■ 43042	207,20

# META MINI-RACK® Weitspannregal

Bestellvorschläge Oberfläche RAL 7035



META Weitspannregale

- Die Alternative zum Palettenregal für großes und schweres Einzelgut
- Rahmen: kunststoffbeschichtet RAL 7035 lichtgrau  
Ausfuchung: verzinkt
- Einlegeboden: Spanplatte Natur oder Stahlpaneele
- Rahmenhöhen von 2.200 bis 3.000 mm
- Rahmentiefen von 650 bis 1.050 mm
- Fachlast bei Regallänge 1400, 1800 und 2200 mm = bis 600 kg möglich  
Fachlast bei Regallänge 2600 mm = bis 490 kg möglich
- Feldlast bis 4.600 kg möglich

#### Planmaße:

Grundregal: Nennlänge + 107 mm  
Anbauregal: Nennlänge + 51 mm

#### Sicherheitshinweis:

Regale mit dem Höhen-/Tiefenverhältnis  $\geq 5 : 1$  gegen Kippen sichern  
2 Stk. Bodenanker je Rahmen

## Steckregalsystem META MINI-RACK® · Oberfläche RAL 7035 · Höhe 2200 mm

Höhe mm	Länge mm	Tiefe mm	Anzahl Böden	Feldlast kg	mit Spanplatten				mit Stahlpaneele			
					Grundregal		Anbauregal		Grundregal		Anbauregal	
					Art.-Nr.	€	Art.-Nr.	€	Art.-Nr.	€	Art.-Nr.	€
2200	1400	650	3	4350	■ 68163	343,50	■ 68165	278,00	■ 68164	412,00	■ 68166	248,90
2200	1400	800	3	4350	■ 68176	361,80	■ 68178	294,30	■ 68177	443,60	■ 68179	375,90
2200	1400	1050	3	4350	■ 68188	393,70	■ 68191	322,20	■ 68189	488,60	■ 68195	417,10
2200	1800	650	3	3200	■ 68204	391,90	■ 68206	326,30	■ 68205	479,90	■ 68207	414,30
2200	1800	800	3	3200	■ 68216	416,40	■ 68218	348,80	■ 68217	521,40	■ 68219	453,80
2200	1800	1050	3	3200	■ 68228	458,40	■ 68230	387,00	■ 68229	580,65	■ 68231	509,10
2200	2200	650	3	2750	■ 68240	454,20	■ 68242	388,70	■ 68241	561,70	■ 68243	496,10
2200	2200	800	3	2750	■ 68252	481,95	■ 68254	414,40	■ 68253	610,20	■ 68255	542,60
2200	2200	1050	3	2750	■ 68264	529,30	■ 68266	457,90	■ 68265	678,80	■ 68267	607,20
2200	2600	650	3	2500	■ 68276	562,60	■ 68278	497,10	■ 68277	676,50	■ 68279	610,90
2200	2600	800	3	2500	■ 68288	599,80	■ 68290	532,20	■ 68289	734,90	■ 68291	667,30
2200	2600	1050	3	2500	■ 68300	662,50	■ 68302	590,90	■ 68301	817,50	■ 68303	745,90

# META MINI-RACK® Weitspannregal

**META**

Das Lagersystem

## Steckregalsystem META MINI-RACK® · Oberfläche RAL 7035 · Höhe 2500 mm

Höhe mm	Länge mm	Tiefe mm	Anzahl Böden	Feldlast kg	mit Spanplatten				mit Stahlpaneele			
					Grundregal		Anbauregal		Grundregal		Anbauregal	
					Art.-Nr.	€	Art.-Nr.	€	Art.-Nr.	€	Art.-Nr.	€
2500	1400	650	4	4350	68167	431,00	68169	357,10	68168	522,10	68170	448,20
2500	1400	800	4	4350	68180	454,90	68182	378,60	68181	563,90	68183	487,50
2500	1400	1050	4	4350	68196	496,65	68198	415,40	68197	623,20	68199	542,00
2500	1800	650	4	3200	68208	495,50	68210	421,60	68209	612,70	68211	538,70
2500	1800	800	4	3200	68220	527,80	68222	451,30	68221	667,75	68223	591,20
2500	1800	1050	4	3200	68232	583,00	68234	501,70	68233	745,80	68235	664,60
2500	2200	650	4	2750	68244	578,50	68246	504,60	68245	721,80	68247	647,70
2500	2200	800	4	2750	68256	615,25	68258	538,90	68257	786,20	68259	709,85
2500	2200	1050	4	2750	68268	677,50	68270	596,45	68269	876,70	68271	795,40
2500	2600	650	4	2500	68280	723,20	68282	649,30	68281	874,75	68283	800,80
2500	2600	800	4	2500	68292	772,20	68294	695,90	68293	952,40	68295	876,00
2500	2600	1050	4	2500	68304	855,00	68306	773,85	68305	1061,60	68307	980,40

## Steckregalsystem META MINI-RACK® · Oberfläche RAL 7035 · Höhe 3000 mm

Höhe mm	Länge mm	Tiefe mm	Anzahl Böden	Feldlast kg	mit Spanplatten				mit Stahlpaneele			
					Grundregal		Anbauregal		Grundregal		Anbauregal	
					Art.-Nr.	€	Art.-Nr.	€	Art.-Nr.	€	Art.-Nr.	€
3000	1400	650	5	4350	68171	531,10	68174	442,50	68173	645,00	68175	556,40
3000	1400	800	5	4350	68184	559,90	68186	468,80	68185	696,00	68187	604,80
3000	1400	1050	5	4350	68200	609,60	68202	513,80	68201	767,65	68203	671,80
3000	1800	650	5	3200	68212	611,80	68214	523,20	68213	758,30	68215	669,60
3000	1800	800	5	3200	68224	650,80	68226	559,90	68225	825,80	68227	734,60
3000	1800	1050	5	3200	68236	717,40	68238	621,55	68237	921,00	68239	825,10
3000	2200	650	5	2750	68248	715,50	68250	626,90	68249	894,80	68251	806,00
3000	2200	800	5	2750	68260	760,20	68262	669,10	68261	974,00	68263	882,80
3000	2200	1050	5	2750	68272	835,60	68274	739,80	68273	1084,60	68275	988,70
3000	2600	650	5	2500	68284	896,30	68286	807,80	68285	1181,60	68287	997,20
3000	2600	800	5	2500	68296	956,50	68298	865,40	68297	1204,10	68299	1090,50
3000	2600	1050	5	2500	68308	1057,50	68310	961,60	68309	1340,85	68311	1219,80

## Zusatzboden · RAL 7035 Lichtgrau

Länge mm	Tiefe mm	Fachlast kg	Spanplatte Zusatzboden		Stahlpaneele Zusatzboden	
			Art.-Nr.	€	Art.-Nr.	€
1400	650	600	68312	70,90	68313	93,60
1400	800	600	68314	75,65	68315	102,85
1400	1050	600	68316	83,60	68317	115,30
1800	650	600	68318	87,00	68319	116,30
1800	800	600	68320	93,80	68321	128,80
1800	1050	600	68322	105,20	68323	145,95
2200	650	600	68324	107,70	68325	143,60
2200	800	600	68326	115,70	68327	158,40
2200	1050	600	68328	128,80	68329	178,70
2600	650	490	68330	144,00	68331	181,80
2600	800	490	68332	155,00	68333	199,90
2600	1050	490	68334	173,25	68335	224,90

# META MINI-RACK® Weitspannregal

## Bauteileprogramm / Zubehör



### Rahmen verzinkt

Diagonale und Horizontale werden mit den Stützenprofilen und den Fußplatten zu einem stabilen Rahmen verschraubt. Auf Wunsch sind die Rahmen gegen Aufpreis werksseitig vormontiert lieferbar.

Höhe mm	Rahmentiefe 650 mm		Rahmentiefe 800 mm		Rahmentiefe 1050 mm	
	Art.-Nr.	€	Art.-Nr.	€	Art.-Nr.	€
2200	■ 42757	59,90	■ 41343	62,00	■ 41344	65,80
2500	■ 51366	68,00	■ 51368	70,45	■ 51370	75,20
3000	■ 51367	76,75	■ 51369	79,30	■ 51371	84,00

### Rahmen Oberfläche RAL 7035 lichtgrau

Stützprofile in RAL 7035 lichtgrau, Diagonale, Horizontale und Fußplatte verzinkt

Höhe mm	Rahmentiefe 650 mm		Rahmentiefe 800 mm		Rahmentiefe 1050 mm	
	Art.-Nr.	€	Art.-Nr.	€	Art.-Nr.	€
2200	■ 68146	65,70	■ 68149	67,80	■ 68150	71,70
2500	■ 68147	74,10	■ 63607	76,65	■ 68151	81,40
3000	■ 68148	88,40	■ 63606	91,30	■ 60727	96,10

### Stufenholme

für Einlegeböden (Spanplatte oder Stahlpaneele), gelocht zur Aufnahme von Trennbügeln. Die Holme sind mit einer 19 mm hohen Stufe für Einlegeböden ausgebildet. Je nach Holmlänge ist die angegebene Anzahl Unterzüge gegen Aufpreis erforderlich (\*3 bei Stahlpaneele, 4 bei Spanplatte)

Länge mm	Tragkraft je Paar/kg	Unterzug je Holmpaar	verzinkt		RAL 7035	
			Art.-Nr.	€/Stk	Art.-Nr.	€/Stk
1400	600	1	■ 3033	21,70	■ 66909	24,60
1800	600	2	■ 2994	25,90	■ 68152	29,70
2200	600	2	■ 2997	35,40	■ 60739	38,00
2600	490	3/4*	■ 3030	40,70	■ 60731	49,45

### Unterzug

#### Beschreibung

Oberfläche verzinkt, die Unterzüge werden in die Abkantung der Holmpaare eingeschoben und haben statische Funktion. Erforderliche Anzahl siehe Tabelle „Stufenholme“.

#### Länge mm

650  
800  
1050

#### verzinkt

Art.-Nr. €  
■ 729 4,50  
■ 731 5,40  
■ 732 7,10

### Spanplatteneinlegeboden 19 mm, natur

für Feldbreite 2600 mm = 2 x 1300 mm Spanplatte

Länge mm	Tiefe mm	Boden		Länge mm	Tiefe mm	Boden	
		Art.-Nr.	€			Art.-Nr.	€
1400	650	■ 42898	15,00	2200	650	■ 906	23,50
1400	800	■ 42897	18,70	2200	800	■ 905	29,50
1400	1050	■ 42896	25,20	2200	1050	■ 904	39,40
1800	650	■ 908	19,10	1300	650	■ 912	13,90
1800	800	■ 909	24,10	1300	800	■ 911	17,50
1800	1050	■ 907	32,30	1300	1050	■ 910	23,50

### Stahlpaneele

Tiefe mm	Holmlänge mm	Stahlpaneele	verzinkt	
			Art.-Nr.	€
650	1400	14	■ 69886	2,90
800	1800	18	■ 69887	3,40
1050	2200	22	■ 69888	4,15

## Distanzstück

Beschreibung	Länge mm	verzinkt	
		Art.-Nr.	€
Der Einbau der 100 mm langen Distanzstücke erfolgt bei Doppel-Regalzeilen und verbindet die Rahmen miteinander.	100	■ 48930	9,20



## Bodenanker

Beschreibung	verzinkt	
	Art.-Nr.	€
zur Fußbodenverdübelung wenn Kippsicherung erforderlich.	■ 43472	2,60



## Fachteilerstab

Beschreibung	Länge mm	verzinkt	
		Art.-Nr.	€
zur Fachunterteilung bei stehender Lagerung Einsatz nur in Verbindung mit Stufenholm stufenlos verstellbar	400	■ 51398	10,90



## Steckrohr

Beschreibung	Höhe mm	verzinkt	
		Art.-Nr.	€
zur Fachunterteilung	350	■ 54317	6,90



## Trennbügel

Beschreibung	Rahmentiefe mm	Höhe mm	verzinkt	
			Art.-Nr.	€
Einsatz nur in Verbindung mit Stufenholm	650	250	■ 45696	7,40
	650	500	■ 45697	9,10
	650	750	■ 45698	13,80
	800	250	■ 45699	8,50
	800	500	■ 45700	10,00
	800	750	■ 45701	14,10
	1050	250	■ 45702	9,45
	1050	500	■ 45703	11,20
	1050	750	■ 45704	15,50

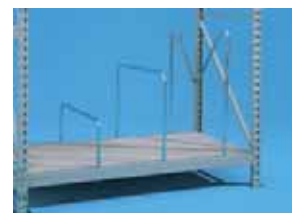

# META MINI-RACK® Weitspannregal

## Bestellvorschläge Fassregal



META Weitspannregale

- Bestehend aus zerlegtem Rahmen und jeweils 2 Holmpaaren.
- Die Holmpaare können im Abstand von 50 mm verstellt werden.
- Nur für Innenaufstellung geeignet.
- Übereinstimmungserklärung (ÜHP) gem. Bauregelliste A Teil 1, DIBt
- Auffangvolumen der Wanne 230 Liter
- Ausführung Wanne: 3 mm Stahlblech, feuerverzinkt nach EN ISO 1461, mit Stützfüßen, Unterfahrhöhe 100 mm
- geeignet für:
  - brennbare Flüssigkeiten mit Gefahrensymbolen F / F+
  - wassergefährdende Flüssigkeiten der WGK 1-3
  - max. Dichte der Flüssigkeiten 1,9 kg/l

**Grundregal:**  
 2 Rahmen (zerlegt)  
 2 Holmpaare  
 4 Fassauflagen  
 1 Ölauffangwanne  
 1 Kannenträger

**Anbauregal:**  
 1 Rahmen (zerlegt)  
 2 Holmpaare  
 4 Fassauflagen  
 1 Ölauffangwanne  
 1 Kannenträger

### MINI-RACK Fassregal, verzinkt

für 4 Fässer á 200 l, Oberfl. verzinkt, mit Ölauffangwanne

Höhe mm	Länge mm	Tiefe mm	Anzahl Ebenen	Feldlast kg	mit Wanne 1200 x 1200 x 285 mm	
					Grundregal Art.-Nr.	Anbauregal Art.-Nr.
2200	1400	800	2	1200	68534 €	68535 €
					893,65	809,15

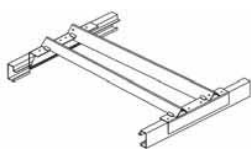

#### Fassauflage

Beschreibung	Art.-Nr.	€
verzinkt, für 800 mm Tiefe	42613	36,40

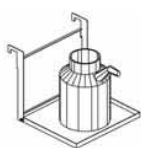

#### Kannenträger

Beschreibung	Art.-Nr.	€
zerlegbar, verzinkt	68528	53,90

# META MULTIPAL® Palettenregal

Das geschraubte Palettenregalsystem



## „Schrauben Sie Ihre Ansprüche höher“

META MULTIPAL® Palettenregale entsprechen den Anforderungen des modernen Waren- und Materialflusses.

Die Anpassung an das jeweilige Warenvolumen und geforderte Gewichte der Ladungsträger, machen Palettenregale zum optimalen Lagersystem.

Alle praxisüblichen Ladehilfsmittel wie Europaletten, Gitterboxpaletten finden hier optimale Lagerplätze vor. Weitere Lademittel können in Kombination mit Systemzubehör aus unserem Programm eingelagert werden.

Unsere Palettenregale tragen das Gütezeichen RAL-RG 614/2.

*Die geometrische Ausführung der Holmagraffe ist optimal auf die Pfostenlochung abgestimmt, das Ergebnis ist eine form- und kraftschlüssige Verbindung.*



*Den Ständer liefern wir aus Transportgründen im unmontierten Zustand. Die Montage kann gegen Aufpreis auf Wunsch von uns vorgenommen werden.*

# META MULTIPAL® Palettenregal



das System, das Zubehör



META Palettenregale



Spanplatten mit Zentrierblech



Stahlpaneele

Distanzstücke und Rammschutzecke

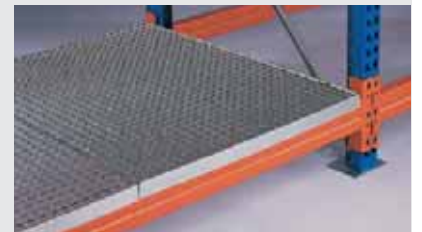
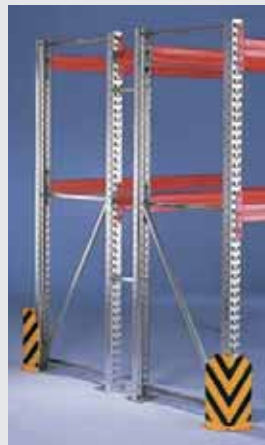

Gitterrostboden



Tiefenauflage



Winkelauflage



abgesetzte Tiefenauflage



Regal mit Rückwandgitter

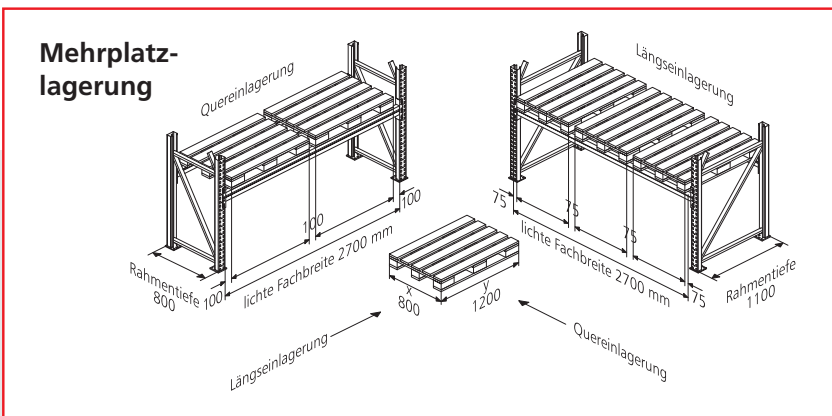



# META MULTIPAL® Palettenregal



Das Lagersystem

## Maße und Ausführungen

**META MULTIPAL®** ist die ideale Lösung für eine rationelle, geordnete und anpassungsfähige Palettenlagerung. Die stabilen Palettenregale erfüllen alle Anforderungen des modernen Waren- und Materialflusses in der Lagerpraxis.

- Einzel-Fachlasten bis max. 5,5 t
- Feldlasten bis max. 25 t
- Holme im Raster 50 mm einhängbar
- META MULTIPAL® ist ein gütegesichertes Produkt nach RAL-RG 614/2
- META MULTIPAL® trägt das GS-Zeichen
- Die Grundlage der statischen Nachweisführung bildet die prEN 15512 Ausgabe August 2006.
- Bei den Belastungsangaben für Ständer und Holme sind die jeweiligen Angaben über Anzahl der Felder, Höhe der Regale und Anordnung der Holme (Holmebenen und Fachhöhen) zu berücksichtigen. Bei Abweichungen von den vordefinierten Angaben verändern sich die Belastungsangaben und müssen von META individuell ausgelegt werden.



### META MULTIPAL®

#### Standard-Ständerhöhe:

##### verzinkte Ausführung:

ab 2.200 mm bis 12.000 mm

##### kunststoffbeschichtete Ausführung:

ab 2.200 mm bis 6.000 mm  
durchgehender Ständer über 6.000 mm  
als Aufstockrahmen

#### Standard-Holmlänge:

1.800 mm

2.200 mm

2.700 mm

3.300 mm

3.600 mm

andere Abmessungen auf Anfrage

#### Oberfläche:

- Ständer verzinkt, alternativ Ständer in RAL 5010 enzianblau (kunststoffbeschichtet) gegen Mehrpreis
- Ausfachung verzinkt
- Holme RAL 2001 rotorange (kunststoffbeschichtet)

META Palettenregale



## Bauteileprogramm Ständer - verzinkt

### Ständer · Oberfläche verzinkt

Höhe mm	Ständer 85/17		Ständer 85/20		Ständer 100/20		Ständer 120/20	
	Tiefe 800 mm Art.-Nr.	Tiefe 1100 mm Art.-Nr.	Tiefe 800 mm Art.-Nr.	Tiefe 1100 mm Art.-Nr.	Tiefe 800 mm Art.-Nr.	Tiefe 1100 mm Art.-Nr.	Tiefe 800 mm Art.-Nr.	Tiefe 1100 mm Art.-Nr.
2200	95465 88,40	95491 93,00	76032 92,50	76093 97,00	174336 94,80	174374 99,30	95086 119,60	95115 125,60
2700	93508 100,50	93512 105,50	76034 106,90	76095 112,20	174337 111,60	174375 117,00	95087 140,70	95116 147,70
3300	93509 118,85	93513 125,00	76036 126,50	76096 133,00	174338 131,30	174376 137,90	95088 164,60	95117 172,90
3800	95467 136,30	95492 143,80	76037 142,60	76097 150,10	174339 148,20	174377 155,70	95089 187,30	95118 196,70
4400	93510 151,40	93514 159,50	76038 161,00	76098 169,70	174340 170,10	174378 178,80	95090 210,90	95119 221,50
4900	95468 169,50	95493 179,10	76039 178,15	76099 187,70	174341 188,50	174379 198,20	95091 229,00	95120 239,60
5500	93511 185,00	93515 195,10	76040 196,80	76100 207,60	174342 209,50	174380 220,30	95092 252,80	95121 264,60
6000	95469 203,70	95494 215,40	78928 213,40	78938 225,10	174343 227,00	174381 238,80	95093 275,10	95122 287,90
6600	95470 223,10	95495 236,00	78929 234,50	78939 247,30	174344 250,40	174382 263,30	95094 301,50	95123 315,50
7100	95471 238,90	95496 252,70	78930 250,90	78940 264,60	174345 267,60	174383 281,40	95095 324,10	95124 339,30
7700	95472 253,90	95497 268,90	78931 269,70	78941 284,50	174346 287,60	174384 302,60	95096 346,80	95125 363,10
8200	95473 268,70	95498 284,50	78932 285,90	78942 301,60	174347 304,80	174385 320,70	95097 368,70	95126 386,30
8800	95474 286,80	95499 303,90	173888 304,60	173926 321,60	174348 324,90	174386 342,05	95098 394,50	95127 413,10
9300	95475 302,30	95500 320,40	173889 321,00	173927 338,80	174349 348,60	174387 366,60	95099 422,50	95128 442,30
9900	95476 319,90	95501 339,10	173890 339,70	173928 358,70	174350 368,60	174388 387,80	95100 446,60	95129 467,40
10400	95477 335,30	95502 355,40	173891 356,00	173929 375,90	174351 385,80	174389 405,90	95101 468,40	95130 490,40
11000	95478 347,90	95503 369,30	173892 374,60	173930 395,80	174352 405,90	174390 427,20	95102 492,25	95131 515,50
11500	95479 363,00	95504 385,20	173893 391,00	173931 412,90	174353 423,20	174391 445,40	95103 502,30	95132 525,50
12000	95480 381,20	95505 404,60	173894 409,90	173932 433,10	174354 440,60	174392 464,00	95104 523,70	95133 548,10

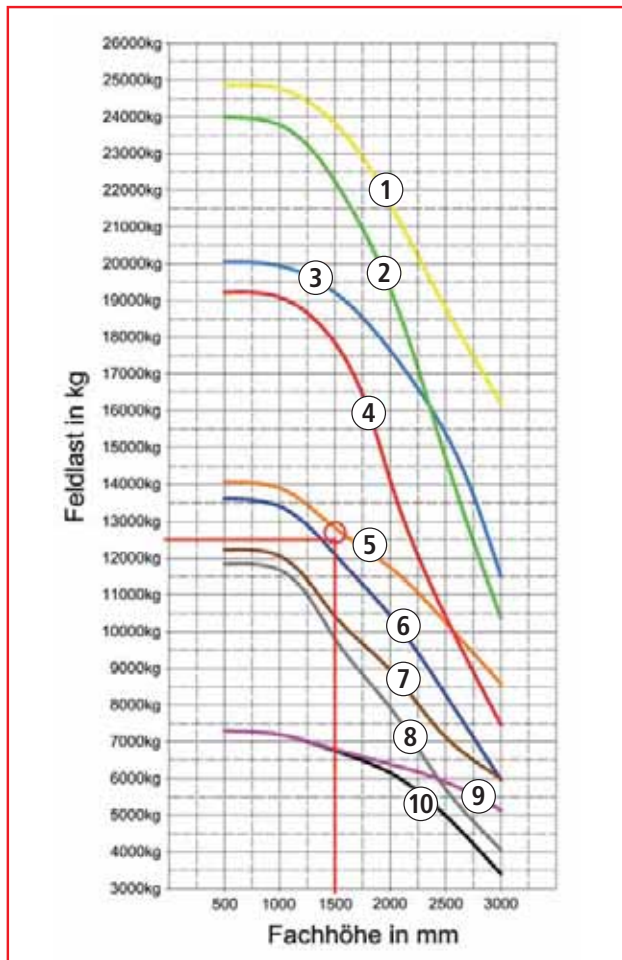

### Feldlasten / Ständerlasten

	Ständerprofil	Holmprofil
①	SR 120/25	HS 155/17
②	SR 120/25	HN 120/20
③	SR 120/20	HS 140/15
④	SR 120/20	HN 100/20
⑤	SR 100/20	HN 120/20
⑥	SR 100/20	HN 85/20
⑦	SR 85/20	HN 120/20
⑧	SR 85/20	HN 85/20
⑨	SR 85/17	HN 100/20
⑩	SR 85/17	HN 85/15

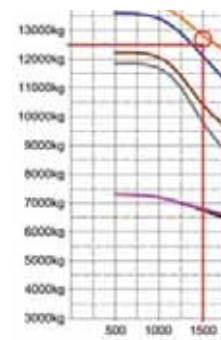

○ **Beispiel:**  
 gewünschte Feldlast = 12500 kg  
 Fachhöhe = 1500 mm  
 daraus folgt (Linie 5)  
 Ständerprofil = SR 100/20 mit  
 Holmprofil = 4 HN 120/20

## Bauteileprogramm Ständer - kunststoffbeschichtet

### ■ Ständer · Oberfläche kunststoffbeschichtet RAL 5010 enzianblau · Ausfachung verzinkt

Höhe mm	Ständer 85/17				Ständer 85/20				Ständer 100/20				Ständer 120/20			
	Tiefe 800 mm		Tiefe 1100 mm		Tiefe 800 mm		Tiefe 1100 mm		Tiefe 800 mm		Tiefe 1100 mm		Tiefe 800 mm		Tiefe 1100 mm	
	Art.-Nr.	€	Art.-Nr.	€	Art.-Nr.	€	Art.-Nr.	€	Art.-Nr.	€	Art.-Nr.	€	Art.-Nr.	€	Art.-Nr.	€
2200	■ 95518	94,90	■ 95528	99,40	■ 76118	98,70	■ 76210	103,20	■ 174450	131,60	■ 174488	136,20	■ 95107	152,70	■ 95158	158,60
2700	■ 95519	111,90	■ 95529	117,30	■ 76119	116,90	■ 76211	122,30	■ 174451	157,10	■ 174489	162,60	■ 95108	185,70	■ 95159	192,80
3300	■ 95520	133,90	■ 95530	140,50	■ 76120	138,50	■ 76212	145,10	■ 174452	187,30	■ 174490	193,90	■ 95109	215,90	■ 95160	224,10
3800	■ 95521	150,90	■ 95531	158,35	■ 76121	156,80	■ 76213	164,20	■ 174453	214,00	■ 174491	221,50	■ 95110	245,70	■ 95161	255,15
4400	■ 95522	170,40	■ 95532	179,25	■ 76122	177,80	■ 76214	186,50	■ 174454	244,40	■ 174492	253,10	■ 95111	282,70	■ 95162	293,20
4900	■ 95523	188,00	■ 95533	197,60	■ 76123	196,60	■ 76215	206,20	■ 174455	271,15	■ 174493	280,80	■ 95112	310,30	■ 95163	320,90
5500	■ 95524	209,40	■ 95534	220,20	■ 76124	217,90	■ 76216	228,70	■ 174456	302,20	■ 174494	313,00	■ 95113	342,90	■ 95164	354,60
6000	■ 95525	227,00	■ 95535	238,80	■ 174001	235,90	■ 174039	247,60	■ 174457	328,20	■ 174495	339,90	■ 95114	375,30	■ 95165	388,10

### Feldlasten

### Fachbreite ≤ 2700 mm

Ständer-typ	Fach-höhe mm	Holmprofile					
		85/15 kg	85/20 kg	100/20 kg	120/20 kg	140/15 kg	155/17 kg
SR 85/17	1000	7300	7260	7310	7330	—	—
	1500	6740	6710	6780	6800	—	—
	2000	6310	6290	6410	6450	—	—
SR 85/20	1000	11410	11830	11900	12230	12190	12140
	1500	7180	9800	9950	10390	10700	10670
	2000	5280	7930	8440	9120	9300	9270
SR 100/20	1000	13120	13600	13680	14060	14010	13850
	1500	8870	12100	12280	12820	13210	13170
	2000	6950	10430	11100	12000	12230	12200
SR 120/20	1000	—	18500	19210	19580	20040	20030
	1500	—	14600	17840	18490	19210	19320
	2000	—	11350	14090	16600	17640	17870

### Fachbreite > 2700 ≤ 3600 mm

Holmprofile		
120/20 kg	140/15 kg	155/17 kg
—	—	—
11000	11310	11310
9420	10120	10150
7200	8580	9120
12600	13000	13000
11630	12490	12500
10600	11580	12000
18160	18420	18880
15170	17680	18530
11900	15270	17530

### Feldlasten

Die Ständerlasten beziehen sich auf Regale mit einer max. Höhe **von 8 Meter** (oberster Holm), bis 12 m auf Anfrage.

Die Belastungen beziehen sich auf Regale mit:

- mind. 4 Feldern
- mind. 3 Holm-Ebenen
- gleichmäßig verteilter Last
- einer Fachbreite ≤ 2700 mm oder > 2700 mm und ≤ 3600 mm

Bei Fachbreiten größer 2700 ist mind. ein Holm HN 120-20 einzusetzen! Bei kleineren Holmquerschnitten dieser Fachbreiten reduzieren sich die Feldlasten. In diesem Fall halten Sie bitte Rücksprache.

Die Feldlasten sind abhängig von Ständer / Holmkombination.

Genauere Angaben im Projektfall bitte anfragen.

**Höhere Feldlasten bis 25 t mit dem Ständertyp 120/25 auf Anfrage!**

### Abminderung der Belastungswerte für Holme und Ständer bei weniger als 4 Regalfelder nebeneinander!

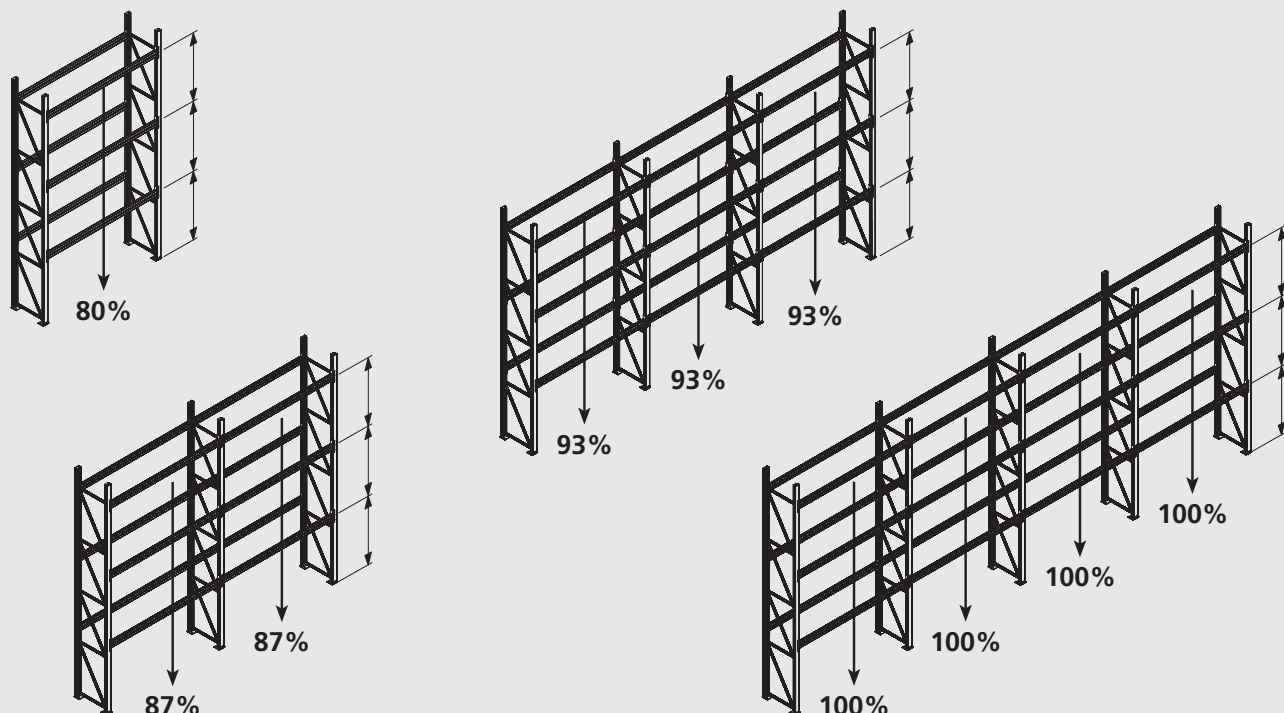

## Bauteileprogramm Holme



**HN 85/15**

**Holme · Oberfläche: kunststoffbeschichtet RAL 2001 rotorange**

Die angegebenen Lasten sind max. Lasten.

Je nach aufgebauten Regalsystem können die max. Fachlasten abweichen.

Länge mm	max. Belastung (kg) je Holmpaar bei Fachhöhe 1500 mm bei Ständertyp				Preis je Holm	
	85/17	85/20	100/20	120/20	Art.- Nr.	€
1800	2200	2250	2300	2400	■ 92841	37,60
2200	1900	1950	2000	2050	■ 92843	41,70
2700	1500	1550	1600	1650	■ 92844	46,30

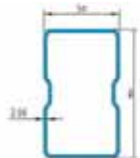

**HN 85/20**

Länge mm	max. Belastung (kg) je Holmpaar bei Fachhöhe 1500 mm bei Ständertyp				Preis je Holm	
	85/17	85/20	100/20	120/20	Art.- Nr.	€
1800	2650	2700	2750	2800	■ 77487	42,35
2200	2250	2300	2300	2400	■ 77488	47,85
2700	1700	1750	1800	1850	■ 77489	54,30



**HN 100/20**

Länge mm	max. Belastung (kg) je Holmpaar bei Fachhöhe 1500 mm bei Ständertyp				Preis je Holm	
	85/17	85/20	100/20	120/20	Art.- Nr.	€
1800	3300	3350	3400	3400	■ 78861	44,40
2700	2400	2400	2450	2450	■ 78863	56,80

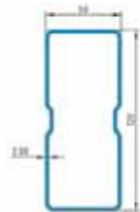

**HN 120/20**

Länge mm	max. Belastung (kg) je Holmpaar bei Fachhöhe 1500 mm bei Ständertyp				Preis je Holm	
	85/17	85/20	100/20	120/20	Art.- Nr.	€
1800	4000	4100	4150	4200	■ 175808	45,60
2200	3400	3500	3500	3600	■ 77490	52,10
2700	2900	3000	3000	3000	■ 77491	59,60
3300	2450	2500	2500	2600	■ 175810	74,25
3600	2100	2150	2200	2250	■ 175811	79,40



**HS 140/15**

Länge mm	max. Belastung (kg) je Holmpaar bei Fachhöhe 1500 mm bei Ständertyp				Preis je Holm	
	85/17	85/20	100/20	120/20	Art.- Nr.	€
2700	3700	4050	4400	4500	■ 94816	65,45
3300	3000	3400	3750	3800	■ 94817	85,10
3600	2750	3100	3450	3550	■ 94818	90,50



**HS 155/17**

Länge mm	max. Belastung (kg) je Holmpaar bei Fachhöhe 1500 mm bei Ständertyp				Preis je Holm	
	85/17	85/20	100/20	120/20	Art.- Nr.	€
2700	-	5250	5500	5500	■ 94819	70,40
3300	-	4350	4700	4750	■ 94820	91,40
3600	-	4000	4350	4400	■ 94821	97,60

# META MULTIPAL® Palettenregal



Das Lagersystem

## Zubehörprogramm

### Durchschubsicherung, Ausführung leicht

für Palettenüberstand 50 mm

Länge mm	für SR 85/17 + 85/20 verzinkt		für SR 85/17 + 85/20 RAL 2001		für SR 100/20 verzinkt		für SR 100/20 RAL 2001	
	Art.-Nr.	€	Art.-Nr.	€	Art.-Nr.	€	Art.-Nr.	€
1800	■ 89934	21,00	■ 89954	27,40	■ 89944	21,30	■ 89964	27,80
2200	■ 89935	24,10	■ 89955	34,05	■ 89945	24,50	■ 89965	34,40
2700	■ 89936	27,80	■ 89956	42,10	■ 89946	28,05	■ 89966	42,50
3300	■ 89937	31,95	■ 89957	46,80	■ 89947	32,20	■ 89967	47,10
3600	■ 89938	34,05	■ 89958	49,20	■ 89948	34,40	■ 89968	49,50

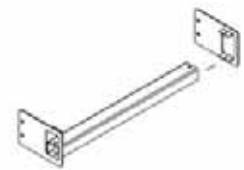

### Durchschubsicherung, Ausführung leicht

für Palettenüberstand 100 mm

Länge mm	für SR 85/17 + 85/20 verzinkt		für SR 85/17 + 85/20 RAL 2001		für SR 100/20 verzinkt		für SR 100/20 RAL 2001	
	Art.-Nr.	€	Art.-Nr.	€	Art.-Nr.	€	Art.-Nr.	€
1800	■ 89939	22,40	■ 89959	28,80	■ 89949	22,70	■ 89969	29,15
2200	■ 89940	25,50	■ 89960	35,40	■ 89950	25,80	■ 89970	35,80
2700	■ 89941	29,15	■ 89961	43,60	■ 89951	29,40	■ 89971	43,80
3300	■ 89942	33,30	■ 89962	48,20	■ 89952	33,70	■ 89972	48,50
3600	■ 89943	35,40	■ 89963	50,55	■ 89953	35,80	■ 89973	50,90

### Durchschubsicherung, Ausführung schwer

für Palettenüberstand 50 mm

Länge mm	für SR 85/17 + 85/20 RAL 2001		für SR 100/20 RAL 2001	
	Art.-Nr.	€	Art.-Nr.	€
1800	■ 89974	49,50	■ 89984	49,80
2200	■ 89975	54,60	■ 89985	54,80
2700	■ 89976	55,70	■ 89986	56,05
3300	■ 89977	74,30	■ 89987	74,75
3600	■ 89978	77,30	■ 89988	77,55

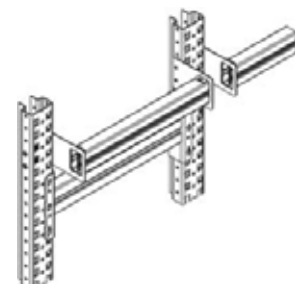

### Durchschubsicherung, Ausführung schwer

für Palettenüberstand 100 mm

Länge mm	für SR 85/17 + 85/20 RAL 2001		für SR 100/20 RAL 2001	
	Art.-Nr.	€	Art.-Nr.	€
1800	■ 89979	50,90	■ 89989	51,20
2200	■ 89980	55,90	■ 89990	56,20
2700	■ 89981	57,10	■ 89991	57,50
3300	■ 89982	75,85	■ 89992	76,10
3600	■ 89983	78,60	■ 89993	78,90

### Endständererhöhung

Beschreibung	Rahmentiefe mm	verzinkt Art.-Nr.	€
Oberfläche verzinkt; Sicherung gegen Herabfallen von Ladeeinheiten zur Gangseite; mind. 500 mm höher als oberster Holm	800	■ 78107	32,30
	1100	■ 78108	34,80

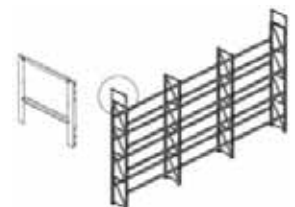

### Unterlegblech

Beschreibung	Höhe mm	verzinkt Art.-Nr.	€
Oberfläche verzinkt, zum Ausgleich von Bodenunebenheiten	1	■ 84105	0,65
	2	■ 84104	1,20

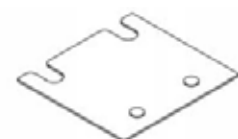

META Palettenregale

# META MULTIPAL® Palettenregal

## Zubehörprogramm

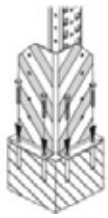

### Rammschutzzecke

Beschreibung	Art.-Nr.	€
Höhe 400 mm, in Signalfarbe schwarz/gelb, zum Schutz der Regalpfosten an Ein- und Durchfahrten; entsprechend den Anforderungen der FEM; kompl. mit 4 Schraubankern	■ 51059	40,90



### U-Rammschutz

Beschreibung	Art.-Nr.	€
Höhe 400 mm, in Signalfarbe schwarz/gelb, zum Schutz der Regalpfosten; komplett mit Schraubankern	■ 95843	49,40

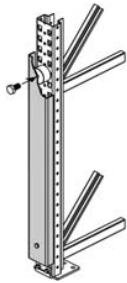

### Pfostenschutz

Beschreibung	Ständerbreite mm	RAL 5010 Art.-Nr.	€
Höhe 970 mm, Oberfl. RAL 5010 lackiert; Pfostenschutz mit Gummipuffer, komplett mit Montagezubehör; schützt die Ständerpfosten im unteren Bereich gegen Beschädigung durch Flurförderzeuge	85	■ 171981	55,10
	100	■ 172898	56,95
	120	■ 173283	57,90

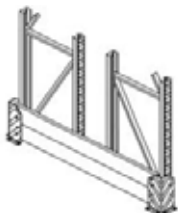

### Rammschutzwand für Regalstirnseiten

Höhe 400 mm, Rammschutzzecke in Signalfarbe schwarz/gelb; komplett mit Montagezubehör; zum Schutz der Regalstirnseiten

Beschreibung	RAL 5010 Art.-Nr.	€
Rammschutzwand für Einfachregal 800	■ 170830	155,00
Rammschutzwand für Einfachregal 1100	■ 170831	174,30
Rammschutzwand für Doppelregal 800 Distanzstück 200	■ 170832	257,20
Rammschutzwand für Doppelregal 1100 Distanzstück 200	■ 170833	308,20



### Leichte Winkelauflage · Belastung 250 kg (pro Paar)

Beschreibung	für Rahmeniefe mm	verzinkt		RAL 2001	
		Art.-Nr.	€	Art.-Nr.	€
mit seitlicher und hinterer Aufkantung als Durchschubsicherung, wird zerlegt geliefert	800	■ 88323	40,80	■ 88326	58,70
	1200	■ 88338	43,20	■ 88341	62,30



### Schwere Winkelauflage · Belastung 1.150 kg (pro Paar)

Beschreibung	für Rahmeniefe mm	verzinkt		RAL 2001	
		Art.-Nr.	€	Art.-Nr.	€
mit seitlicher und hinterer Aufkantung als Durchschubsicherung, wird zerlegt geliefert	800	■ 88446	54,30	■ 88450	76,60
	1200	■ 88481	61,20	■ 88484	82,90

# META MULTIPAL® Palettenregal



Das Lagersystem

## Zubehörprogramm

### Rückwandgitter

Oberfläche RAL 5010 enzianblau - Ohne Befestigungszubehör

Beschreibung	Länge mm	Höhe mm	RAL 5010	
			Art.-Nr.	€
Nach den Richtlinien der BGR 234 sind Regale mit Rückwandgitter zur Absicherung gegen das Herabfallen von Lagergut zu sichern; dies gilt für Verkehrswege und Arbeitsbereiche.	1800	500	■ 91445	60,80
	2200	500	■ 91446	74,20
	2700	500	■ 91447	91,10
	3300	500	■ 91448	111,30
	3600	500	■ 91449	121,40
	1800	1100	■ 91440	133,50
2200	1100	■ 91441	163,20	
2700	1100	■ 91442	200,25	
3300	1100	■ 91443	244,75	
3600	1100	■ 91444	267,00	

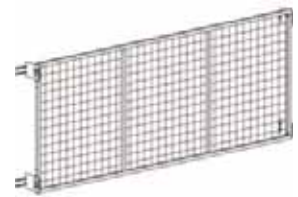

### Befestigungsset Rückwandgitter

Oberfläche verzinkt

Beschreibung	Befestigungsset	
	Art.-Nr.	€
Palettenüberstand 50 mm für Ständertyp 85/17 und 85/20	■ 91450	18,00
Palettenüberstand 50 mm für Ständertyp 100/20	■ 91451	18,40
Palettenüberstand 100 mm für Ständertyp 85/17 und 85/20	■ 91452	20,40
Palettenüberstand 100 mm für Ständertyp 100/20	■ 91453	20,80

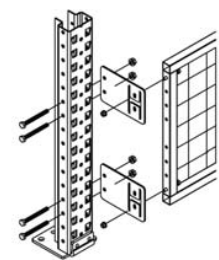

### Distanzstück

Beschreibung	Länge mm	verzinkt	
		Art.-Nr.	€
Oberfläche verzinkt, bei Aufbau von Doppelregalen erforderlich	100	■ 78124	3,60
	200	■ 78125	5,45

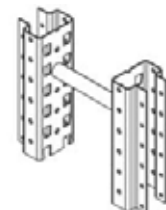

### Zentrierblech für Spanplatteneinlegeböden

Beschreibung	verzinkt	
	Art.-Nr.	€
Oberfläche verzinkt; zum Einlegen von Spanplattenboden von 30 – 38 mm geeignet, Bezeichnung: M50	■ 71239	0,75



META Palettenregale

# META MULTIPAL® Palettenregal

## Zubehörprogramm

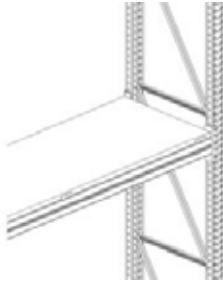

### Spanplattenboden 30 mm komplett mit Zentrierblech · ohne Holme

Beschreibung	Fachbreite mm	Fachtiefe mm	Fachlast kg	natur	
				Art.-Nr.	€
Spanplattenboden 30 mm; Oberfläche natur, komplett mit Zentrierblech auf den Holm aufgelegt.	1800	800	957	■ 77770	65,70
	2200	800	1170	■ 77771	81,00
	2700	800	1436	■ 77772	103,70
	3300	800	1755	■ 77773	117,50
	3600	800	1915	■ 77774	132,10
Zur Sicherung bei Durchfahrten-/Gängen – nach BGR 234 Vorschrift; Einsatz in Kommissionierbereichen, Karton- und Boxenlagerung	1800	1100	426	■ 77775	89,60
	2200	1100	520	■ 77776	110,40
	2700	1100	639	■ 77777	127,05
	3300	1100	780	■ 77778	164,60
	3600	1100	851	■ 77779	180,30

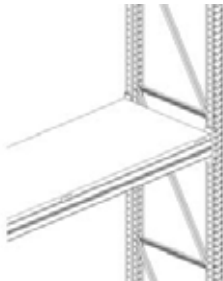

### Spanplattenboden 38 mm komplett mit Zentrierblech · ohne Holme

Beschreibung	Fachbreite mm	Fachtiefe mm	Fachlast kg	natur	
				Art.-Nr.	€
Spanplattenboden 38 mm; Oberfläche natur, komplett mit Zentrierblech auf den Holm aufgelegt.	1800	800	1406	■ 77780	77,20
	2200	800	1718	■ 77781	95,30
	2700	800	2109	■ 77782	122,00
	3300	800	2577	■ 77783	138,20
	3600	800	2811	■ 77784	155,20
Zur Sicherung bei Durchfahrten-/Gängen – nach BGR 234 Vorschrift; Einsatz in Kommissionierbereichen, Karton- und Boxenlagerung	1800	1100	706	■ 77785	105,30
	2200	1100	863	■ 77786	129,85
	2700	1100	1059	■ 77787	149,40
	3300	1100	1295	■ 77788	193,20
	3600	1100	1413	■ 77789	212,00

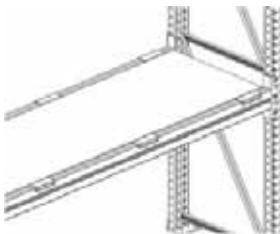

### Spanplattenboden 19 mm · mit abgesetzter Tiefenauflage · ohne Holme

Beschreibung	Fachbreite mm	Fachtiefe mm	Fachlast kg	Auflagen Anzahl	natur	
					Art.-Nr.	€
Spanplatte 19 mm; die Spanplattenoberkante schließt bündig mit der Holmoberkante ab, Beschädigungen der Spanplatte bei Ein- und Auslagerung wird vermieden; Fachlaststeigerung pro zusätzlicher Tiefenauflage = 250 kg	1800	800	390	4	■ 77716	109,60
	2200	800	270	4	■ 77717	114,10
	2700	800	445	5	■ 77718	142,20
	3300	800	315	5	■ 77719	149,10
	3600	800	780	6	■ 77720	175,00
	1800	1100	540	4	■ 77721	131,60
Zur Sicherung bei Durchfahrten-/Gängen – nach BGR 234 Vorschrift; Einsatz in Kommissionierbereichen, Karton- und Boxenlagerung	2200	1100	375	4	■ 77722	138,10
	2700	1100	610	5	■ 77723	171,90
	3300	1100	425	5	■ 77724	181,80
	3600	1100	1080	6	■ 77725	212,40



### Spanplattenboden 38 mm · mit abgesetzter Tiefenauflage · ohne Holme

Beschreibung	Fachbreite mm	Fachtiefe mm	Fachlast kg	Auflagen Anzahl	natur	
					Art.-Nr.	€
Spanplatte 38 mm; die Spanplattenoberkante schließt bündig mit der Holmoberkante ab, Beschädigungen der Spanplatte bei Ein- und Auslagerung wird vermieden; Fachlaststeigerung pro zusätzlicher Tiefenauflage = 600 kg	1800	800	1220	3	■ 80652	130,60
	2200	800	1020	3	■ 80653	145,15
	2700	800	1710	4	■ 80654	190,30
	3300	800	1410	4	■ 80655	206,80
	3600	800	2440	6	■ 80656	262,00
	1800	1100	1680	3	■ 80657	168,25
Zur Sicherung bei Durchfahrten-/Gängen – nach BGR 234 Vorschrift; Einsatz in Kommissionierbereichen, Karton- und Boxenlagerung	2200	1100	1400	3	■ 80658	189,30
	2700	1100	2360	4	■ 80659	240,60
	3300	1100	2020	4	■ 80660	271,90
	3600	1100	3360	6	■ 80661	338,10

# META MULTIPAL® Palettenregal



Das Lagersystem

## Zubehörprogramm

### Gitterrostboden · Tragstab 30 x 2 mm · ohne Holme

Beschreibung	Fachbreite mm	Fachtiefe mm	Fachlast kg	Art.-Nr.	€
Oberfläche feuerverzinkt	1800	800	2500	■ 80677	137,90
Maschenweite 30x30 mm	2200	800	3060	■ 80678	169,30
Tragstab 30 x 2 mm besonders geeignet zur Aufnahme von hohen Punktlasten; auch im Zusammenhang mit Sprinkleranlagen einsetzbar	2700	800	3750	■ 80679	206,90
	3300	800	4500	■ 80680	253,90
	3600	800	4500	■ 80681	275,90
	1800	1100	1680	■ 80682	184,90
	2200	1100	2050	■ 80683	238,30
	2700	1100	2520	■ 80684	277,40
	3300	1100	3080	■ 80685	357,40
	3600	1100	3360	■ 80686	369,80



### Gitterrostboden · Tragstab 30 x 3 mm · ohne Holme

Beschreibung	Fachbreite mm	Fachtiefe mm	Fachlast kg	Art.-Nr.	€
Oberfläche feuerverzinkt	1800	800	4100	■ 77691	154,40
Maschenweite 30x30 mm	2200	800	4500	■ 77692	189,00
Tragstab 30 x 3 mm besonders geeignet zur Aufnahme von hohen Punktlasten; auch im Zusammenhang mit Sprinkleranlagen einsetzbar	2700	800	4500	■ 77693	231,60
	3300	800	4500	■ 77694	283,60
	3600	800	4500	■ 77695	308,70
	1800	1100	2730	■ 77696	211,60
	2200	1100	3340	■ 77697	259,20
	2700	1100	4100	■ 77698	317,40
	3300	1100	4500	■ 77699	388,70
	3600	1100	4500	■ 77700	423,20



### Stahlpaneel-Böden, verzinkt

Beschreibung	Fachbreite mm	Fachtiefe mm	Fachlast kg	verzinkt	
				Art.-Nr.	€
komplette Stahlpaneelböden - ohne Holme	1800	800	1800	■ 57903	90,10
Oberfl. verzinkt; zur Lagerung von Kartonware oder Kleingebinden - nicht für Palettenlagerung geeignet!	2200	800	2200	■ 57905	110,10
	2700	800	2700	■ 57907	135,10
Achtung: Es ist darauf zu achten, dass die zulässige Holmfachlast nicht überschritten wird!	3600	800	3600	■ 73467	180,20
Traglast (kg) je Paneel: 100 kg	1800	1100	1800	■ 57904	120,80
	2200	1100	2200	■ 57906	147,60
	2700	1100	2700	■ 57908	181,20
	3600	1100	3600	■ 73468	241,60



### Stahlpaneele, verzinkt

Traglast pro Paneel 100 kg

Beschreibung	Paneelbreite mm	Paneellänge mm	verzinkt	
			Art.-Nr.	€
Oberfl. verzinkt; für Lagerung von Kartonware o. Kleingebinden - nicht für Palettenlagerung geeignet!	100	800	■ 69884	5,00
Achtung: Es ist darauf zu achten, dass die zulässige Holmfachlast nicht überschritten wird!	100	1100	■ 69885	6,70



META Palettenregale

# META MULTIPAL® Palettenregal

## Zubehörprogramm



### abgesetzte Tiefenauflage · Preis pro Stück

für Spanplatte 19 mm oder 38 mm · Traglaststeigerung s. Tabelle Spanplattenböden

Beschreibung	Tiefe mm	Höhe 19 mm		Höhe 38 mm	
		Art.-Nr.	€	Art.-Nr.	€
Oberfläche RAL 2001, zur Aufnahme von Spanplatten 19 mm bzw. 38 mm	800	■ 81081	22,30	■ 80662	22,30
	1100	■ 81083	25,50	■ 80663	25,50



### leichte Tiefenauflage · Preis pro Stück

Beschreibung	Tiefe mm	verzinkt		RAL 2001	
		Art.-Nr.	€	Art.-Nr.	€
Oberfläche RAL 2001 / verzinkt, erforderlich bei Quereinlagerung von Europaletten, Tragkraft pro Paar = 1.100 kg	800	■ 56506	13,60	■ 77791	13,60
	1100	■ 56507	16,40	■ 77792	16,40

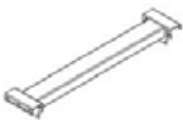

### schwere Tiefenauflage · Preis pro Stück

Beschreibung	Tiefe mm	feuerverzinkt		RAL 2001	
		Art.-Nr.	€	Art.-Nr.	€
Oberfläche RAL 2001, erforderlich bei Quereinlagerung von Europaletten, Tragkraft pro Paar = 1.500 kg	800	■ 92685	35,80	■ 109307	22,30
	1100	■ 89998	41,00	■ 130140	25,50



### Warn- und Schutzprofil

Beschreibung	Länge mm	Art.-Nr.		€	
		Art.-Nr.	€	Art.-Nr.	€
rund / Winkel, selbstklebend gelb-schwarz im Polybeutel Durchmesser 40 mm, Ausschnitt 25x25 mm	1000	■ 95926	20,60		
	5000	■ 95927	147,20		



### Regalschutz Rack Sentry

Beschreibung	Breite mm	Tiefe mm	Art.-Nr.		€	
			Art.-Nr.	€	Art.-Nr.	€
Höhe 460 mm, U-Form in gelb (Maße sind Innenmaße)	75	75	■ 95939	60,10		
	80	80	■ 95940	60,10		
	90	90	■ 95941	60,10		
	100	100	■ 95942	60,10		
	120	120	■ 95943	68,50		

# META MULTIPAL® Palettenregal



Das Lagersystem

## Palettenauszüge



- Für Paletten 1200 x 800 mm
- Für den Einsatz auf Holmen sowie auf dem Fußboden
- Erlaubt müheloses Herausziehen von Paletten aus dem Regal oder auf dem Boden
- Ideales, rückschonendes Kommissionieren am Regal
- Solide Stahlkonstruktion mit leicht laufenden Kugellagern
- Weitere Ausführungen/Farben auf Anfrage möglich.

### Sicherheitshinweis:

Holme müssen verschraubt werden. Einsatz unter Berücksichtigung der max. Holmlasten - die doppelte Traglast der Auszüge muss berücksichtigt werden. Bitte bei Bestellung Holmhöhe mit angeben (wg. Verschraubung).

### ■ Traversenauszug für Längseinlagerung

Oberfläche RAL 5010 enzianblau

Beschreibung	Breite mm	Tiefe mm	Art.-Nr.	€
Auszugtiefe: ca. 65% - Traglast 600 kg	860	1204	■ 97961	380,00
Auszugtiefe: ca. 100% - Traglast 300 kg	860	1220	■ 97962	772,00



### ■ Bodenauszug für Längseinlagerung

Oberfläche RAL 5010 enzianblau

Beschreibung	Breite mm	Tiefe mm	Art.-Nr.	€
Auszugtiefe: ca. 90% - Traglast 800 kg Beschickung und Entnahme vom Kommissioniergang	875	1200	■ 97963	430,00
Auszugtiefe: ca. 90% - Traglast 800 kg Beschickung vom Staplergang und Entnahme vom Kommissioniergang	875	1200	■ 97964	430,00



META Palettenregale

# META MULTIPAL® Palettenregal



## Bestellvorschläge Leichte bis Mittelschwere Belastung



META Palettenregale

- modernes, ausgereiftes Palettenregalsystem für die Lagerung von leichten bis mittelschweren Paletten oder Stückgut.
- Längs- oder Quereinlagerung möglich
- 4-Haken-Agraffe im 50 mm Raster höhenverstellbar
- geschlossene Kastenprofile garantieren eine hohe Stabilität
- Ständer bestehen aus kaltverformten Profilen, die bauseits mit der Ausfachung verschraubt werden
- Ständer verzinkt, auf Wunsch in RAL 5010 enzianblau; Holme in RAL 2001 rotorange
- Feldlast bis max. 7.500 kg  
Fachlast bis max. 2.400 kg  
bei max. Knicklänge 1.000 mm

### Gesamtbreite

Grundregal = Holmlänge + 170 mm  
Anbauregal = Holmlänge + 85 mm  
Gesamttiefe = Rahmentiefe

Die Fachlasten gelten bei gleichmäßiger Lastverteilung. Zusätzliche Fachebenen sind bis zur max. Feldlast möglich. Die angegebenen Fach- und Feldlasten gelten für Regaleinheiten mit mindestens 4 Regalfeldern bei Einsatz von mind. 2 Holmpaaren.

### Lieferumfang

**Grundregal:**  
2 Ständer inkl. Bodenanker  
Holme gemäß Angebot

**Anbauregal:**  
1 Ständer inkl. Bodenanker  
Holme gemäß Angebot

### Qualitätsmerkmale

entsprechend Berufsgenossenschaft  
UVV BGR234  
Permante Werksprüfung nach DIN ISO 9001

€ 659,00

■ Art.-Nr. 93239

### Komplettregal MULTIPAL „Leicht“

Außenmaße (H x L x T)  
3.300 x 5.655 x 1.100 mm  
3 Ständer 3.300 x 1.100 mm  
8 Holme 2.700 mm  
Fachlast bis 1.500 kg, Feldlast bis 7.500 kg  
Komplettpreis wie Abb.  
(ohne Deko und Rammschutz)

€ 799,00

■ Art.-Nr. 93240

### Komplettregal MULTIPAL „Mittelschwer“

Außenmaße (H x L x T)  
3.300 x 5.655 x 1.100 mm  
3 Ständer 3.300 x 1.100 mm  
8 Holme 2.700 mm  
Fachlast bis 2.400 kg, Feldlast bis 7.500 kg  
Komplettpreis wie Abb.  
(ohne Deko und Rammschutz)

# META MULTIPAL® Palettenregal



Das Lagersystem

## Komplettangebot META MULTIPAL® Leichte bis mittelschwere Belastung

Lagerebenen zzgl. Fußbodenlagerebene - Lastangaben bei Fachhöhe 1000 mm  
Ständer verzinkt, Holme RAL 2001 rotorange

Höhe mm	Länge mm	Tiefe mm	Anzahl Ebenen	Holm Typ	Fachlast kg	Feldlast kg	verzinkt			
							Grundregal Art.-Nr.	€	Anbauregal Art.-Nr.	€
2700	1800	800	2	85/15	2200	6650	■ 93173	352,90	■ 93174	249,30
2700	1800	1100	2	85/15	2200	6650	■ 93189	363,50	■ 93190	254,60
2700	2700	800	2	85/15	1500	3700	■ 93181	386,50	■ 93182	282,90
2700	2700	1100	2	85/15	1500	3700	■ 93197	397,05	■ 93198	288,10
2700	2700	800	2	100/20	2400	5800	■ 93231	427,50	■ 93232	323,90
2700	2700	1100	2	100/20	2400	5800	■ 93223	438,00	■ 93224	329,10
3300	1800	800	2	85/15	2200	6650	■ 93175	390,80	■ 93176	268,20
3300	1800	1100	2	85/15	2200	6650	■ 93191	403,60	■ 93192	274,60
3300	2700	800	2	85/15	1500	3700	■ 93183	424,30	■ 93184	301,80
3300	2700	1100	2	85/15	1500	3700	■ 93199	437,10	■ 93200	308,20
3300	2700	800	2	100/20	2400	5800	■ 93233	465,30	■ 93234	342,80
3300	2700	1100	2	100/20	2400	5800	■ 93225	478,20	■ 93226	349,10
4400	1800	800	3	85/15	2200	7500	■ 93177	530,80	■ 93178	374,70
4400	1800	1100	3	85/15	2200	7500	■ 93193	547,60	■ 93194	383,10
4400	2700	800	3	85/15	1500	5500	■ 93185	581,10	■ 93186	425,00
4400	2700	1100	3	85/15	1500	5500	■ 93201	598,10	■ 93202	433,50
4400	2700	800	3	100/20	2400	7500	■ 93235	642,60	■ 93236	486,40
4400	2700	1100	3	100/20	2400	7500	■ 93227	659,50	■ 93228	494,80
5500	1800	800	3	85/15	2200	7500	■ 93179	600,00	■ 93180	409,30
5500	1800	1100	3	85/15	2200	7500	■ 93195	620,95	■ 93196	419,80
5500	2700	800	3	85/15	1500	5500	■ 93187	650,40	■ 93188	459,60
5500	2700	1100	3	85/15	1500	5500	■ 93203	671,30	■ 93204	470,10
5500	2700	800	3	100/20	2400	7500	■ 93237	711,80	■ 93238	521,00
5500	2700	1100	3	100/20	2400	7500	■ 93229	732,80	■ 93230	531,50

## Ständer · Oberfläche verzinkt

max. Feldlast bei Fachhöhe 1000 mm

Höhe mm	Feldlast kg	Ständer 85/17 Tiefe 800 mm		Ständer 85/17 Tiefe 1100 mm	
		Art.-Nr.	€	Art.-Nr.	€
2700	7500	■ 93508	100,50	■ 93512	105,50
3300	7500	■ 93509	118,85	■ 93513	125,00
4400	7500	■ 93510	151,40	■ 93514	159,50
5500	7500	■ 93511	185,00	■ 93515	195,10



META Palettenregale

## Holme · Oberfläche RAL 2001 rotorange

Länge mm	Traglast pro Paar kg	Profil	Holm	
			Art.-Nr.	€
1800	2200	85/15	■ 92841	37,60
2200	1900	85/15	■ 92843	41,70
2700	1500	85/15	■ 92844	46,30
2700	2400	100/20	■ 78863	56,80



# META MULTIPAL® Großfachregal



## Bestellvorschläge

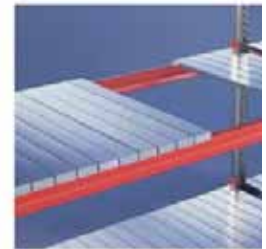

- Ständertyp: 85/20
- Ausführung Ständer: zerlegt
- Oberfläche: Ständer: verzinkt  
Holme: RAL 2001 rotorange
- Feldlast: max. 8.990 kg  
bei Fachhöhe ≤ 1.500 mm  
höhere Feldlasten auf Anfrage
- Fachlast: max. 2.700 kg Fachlastangabe  
siehe Tabelle

Die Fach- und Feldlasten gelten nur bei gleichmäßig verteilter Last, mind. 4 Feldern und 2 Holmpaaren.

Stahlpaneelböden sind nicht zur Lagerung von Paletten geeignet!

META Palettenregale

### Bestellvorschläge META MULTIPAL® Großfachregal

Höhe mm	Fachbreite mm	Fachtiefe mm	Anzahl Ebenen	Holm Typ	Fachlast kg	Feldlast kg	verzinkt		Zusatzboden: Stahlpaneele			
							Grundregal Art.-Nr.	€	Anbauregal Art.-Nr.	€	Art.-Nr.	€
2200	1800	800	3	85/20	1800	8990	■ 77521	699,90	■ 77539	607,40	■ 77557	171,80
2200	1800	1100	3	85/20	1800	8990	■ 77524	804,50	■ 77542	753,10	■ 77558	203,60
2200	2200	800	3	85/20	1856	8990	■ 77527	791,20	■ 77545	698,80	■ 77559	202,20
2200	2200	1100	3	85/20	1856	8990	■ 77530	917,20	■ 77548	820,20	■ 77560	241,10
2200	2700	800	3	120/20	2400	8990	■ 77533	934,20	■ 77551	841,70	■ 77561	249,80
2200	2700	1100	3	120/20	2400	8990	■ 77536	1086,60	■ 77554	989,60	■ 77562	297,70
2700	1800	800	4	85/20	1800	8990	■ 77522	900,10	■ 77540	793,30	■ 77557	171,80
2700	1800	1100	4	85/20	1800	8990	■ 77525	1038,35	■ 77543	926,10	■ 77558	203,60
2700	2200	800	4	85/20	1856	8990	■ 77528	1022,00	■ 77546	915,25	■ 77559	202,20
2700	2200	1100	4	85/20	1856	8990	■ 77531	1188,55	■ 77549	1076,35	■ 77560	241,10
2700	2700	800	4	120/20	2400	8990	■ 77534	1212,50	■ 77552	1105,80	■ 77561	249,80
2700	2700	1100	4	120/20	2400	8990	■ 77537	1414,55	■ 77555	1302,35	■ 77562	297,70
3300	1800	800	5	85/20	1800	8990	■ 77523	1110,90	■ 77541	984,60	■ 77557	171,80
3300	1800	1100	5	85/20	1800	8990	■ 77526	1283,50	■ 77544	1150,50	■ 77558	203,60
3300	2200	800	5	85/20	1856	8990	■ 77529	1263,30	■ 77547	1136,90	■ 77559	202,20
3300	2200	1100	5	85/20	1856	8990	■ 77532	1471,25	■ 77550	1338,30	■ 77560	241,10
3300	2700	800	5	120/20	2400	8990	■ 77535	1501,40	■ 77553	1375,10	■ 77561	249,80
3300	2700	1100	5	120/20	2400	8990	■ 77538	1753,70	■ 77556	1620,70	■ 77562	297,70

# META MULTIPAL® Palettenregal



## Bestellvorschläge



- Ständertyp 85/20
- Lagerebenen im Raster von 50 mm verstellbar
- Ständer verzinkt
- Holme kunststoffbeschichtet RAL 2001 rotorange
- Ständer transportfreundlich zerlegt
- Inklusive Montagezubehör
- Grundregal mit 2 Ständern  
Anbauregal mit 1 Ständer
- Für Palettengewicht bis 750 kg

Lagerebenen = Anzahl Böden + Fußbodenlagerebene

Die Belastungen gelten bei gleichmäßig verteilter Last und einer max. Fachhöhe von 1500 mm.

META Palettenregale

### ■ META MULTIPAL® Palettenregal Komplett-Angebot

Höhe mm	Fachbreite mm	Fachtiefe mm	Anzahl Ebenen	Holm Typ	Fachlast kg	Feldlast kg	Komplett-Angebot	
							Art.-Nr.	€
3300	5655	1100	2	100/20	2250	8260	■ 79657	888,25

### ■ META MULTIPAL® Palettenregale

Höhe mm	Fachbreite mm	Fachtiefe mm	Anzahl Ebenen	Holm Typ	Fachlast kg	Feldlast kg	Grundregal		Anbauregal	
							Art.-Nr.	€	Art.-Nr.	€
3300	1800	1100	2	85/20	2650	8260	■ 77501	458,80	■ 77502	313,80
3300	2700	1100	2	100/20	2250	8260	■ 77507	516,70	■ 77508	371,60
4400	1800	1100	3	85/20	2650	8260	■ 77503	626,00	■ 77504	439,50
4400	2700	1100	3	100/20	2250	8260	■ 77509	712,80	■ 77510	526,40

# META MULTIPAL® Palettenregal



## Praxisbeispiele von stationären Anlagen

*Durchfahrten für den  
Warentransport*



*Mit eingestellten Regalen*

*Durchfahrten  
in den Regalzeilen*



*Doppelregalzeilen*



- Auf Wunsch liefern wir auch verfahrbare Regalanlagen – lassen Sie sich beraten!

## Prüfpflicht für Lagereinrichtungen

Jeden Tag werden in Ihrem Lager Paletten ein- und ausgelagert, kartonverpackte Ware in Fachbodenregale gestellt oder herausgenommen. Um einen sicheren Betrieb zu gewährleisten, müssen Ihre Lagereinrichtungen in einem einwandfreien Zustand sein.

### Die Verantwortung hierfür hat der Gesetzgeber aufgeteilt:

- Die vom Hersteller gelieferten Lagereinrichtungen sind Arbeitsmittel und müssen damit den Sicherheits-Vorschriften des Geräte- und Produktsicherheitsgesetzes (GPSG) entsprechen. Unsere Produkte erfüllen darüber hinaus die Vorschriften des Fachverbandes für Lager- und Betriebseinrichtungen, tragen das **RAL-RG 614 Gütezeichen** und **GS-Zeichen** und entsprechen den Regelungen der Berufsgenossenschaft **BGR 234** (ehem. ZH1/428). META unterliegt damit der Fremdüberwachung, die regelmäßig durch das neutrale Materialprüfungsamt (MPA) Dortmund durchgeführt wird.
- Der Lagerbetreiber ist verantwortlich für den sicheren Betrieb seiner Arbeitsmittel und die Sicherheit seiner Mitarbeiter, d.h. es gilt die Arbeitsschutz- und Betriebssicherheitsverordnung mit der darin enthaltenden Gefährdungsbeurteilung. Gemäß §10 „Prüfung der Arbeitsmittel“ der Betriebssicherheitsverordnung in der Fassung vom 27.09.2002 unterliegen Regale der Prüfpflicht.  
Der neue europäische Normenentwurf DIN EN 15635 legt den Ablauf der Kontrollen von Lagereinrichtungen fest.

Als vorbeugende Maßnahme zur Sicherheit für Ihre Mitarbeiter und zur Reduzierung Ihres persönlichen Haftungsrisikos empfehlen wir Ihnen dringend, die Regale in regelmäßigen Abständen (z. B. monatlich) selbst oder durch einen Beauftragten in Augenschein zu nehmen. Beschädigte Bauteile eines Regals stellen eine Gefahr für Leib und Leben dar. Irgendwann ist es wichtig, dass Sie sagen können: Ich habe alles getan, was irgend möglich und wirtschaftlich vertretbar war.

Der **europäische Normentwurf DIN EN 15635** sowie die Betriebssicherheitsverordnung übertragen den Betreiber von Lagereinrichtungen neue Pflichten. Für den sicheren Betrieb einer Regalanlage schreibt der Gesetzgeber regelmäßige Inspektionen vor, die im Abstand von höchstens 12 Monaten durch eine fachkundige Person durchgeführt werden müssen.

Mit unserem neuen Serviceangebot, der **META Regalinspektion**, erfüllen Sie nicht nur die gesetzlichen Bestimmungen – dokumentiert mit einer offiziellen Prüfplakette und Inspektionsprotokoll – sondern können darüber hinaus Unfallgeschehen frühzeitig erkennen und damit Personen- und Sachschäden effektiv vorbeugen. So haben Sie auch im Versicherungsfall immer die besseren Argumente. Zudem erhöhen systematische Inspektionen die Sicherheit und schaffen Einsparpotenziale.

Die Inspektion wird durch einen unserer **„Verbandsgeprüften Regalinspekteur“** durchgeführt. Hierbei handelt es sich um einen fach- und sachkundigen META-Mitarbeiter, der gezielt für diese Risiko mindernde Inspektion geschult worden ist.

### Die Inspektion beinhaltet u. a. folgende Leistungen:

- Sichtkontrolle auf Einhaltung der Sicherheitsrichtlinien gem. BGR 234
- Sichtkontrolle von Regalen auf erkennbare Deformationen, Beschädigungen und Fehlteile
- Abgleich der Belastungsschilder mit dem Aufbau
- Erstellung eines Inspektionsprotokolls und Vergabe der Inspektionsplakette
- Organisation des Austauschs beschädigter Teile

Gerne beraten wir Sie persönlich oder telefonisch über diese neue Dienstleistung von META.

### Rufen Sie uns doch einfach an:

**02932-957168.**

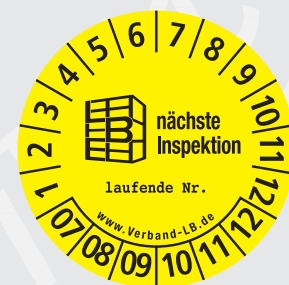
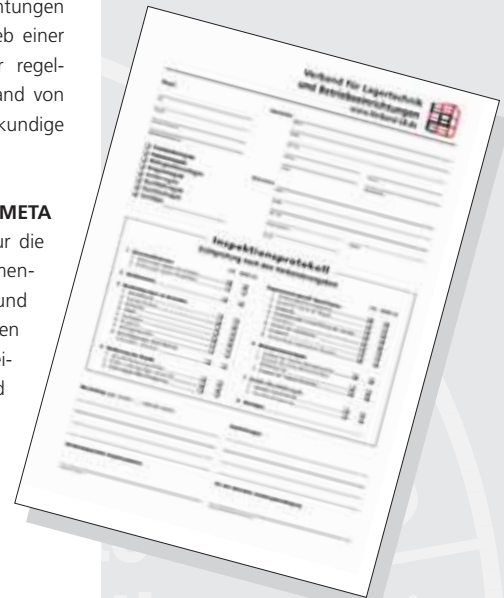

# META MULTIPAL® Kabeltrommelregal

## Bestellvorschläge Standard

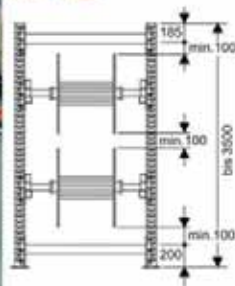

- Das META-Kabeltrommelsystem ist Grundlage für eine übersichtliche und platzsparende Lagerung von Kabeltrommeln unterschiedlichster Ausführung.
- Die geschraubten Regale können flexibel an verschiedenste Anforderungen angepasst werden.
- Nachträgliche Ergänzungen und Erweiterungen sind problemlos möglich.
- Schnell und einfach montierbares Systemzubehör.
- Ständerhöhen von 2200 bis 5500 mm
- Ständertiefe 1100 mm
- Fachbreiten von 900, 1100, 1300 mm
- Ständer kunststoffbeschichtet RAL 5010 enzianblau
- Diagonale und Horizontale verzinkt
- Holme RAL 2001, rotorange
- Die Zubehörteile wie Holme, Aufnahme­teile für Trommelachse einschließlich Bodenanker sind komplett enthalten. Die Kabeltrommelachse muss ausgewählt werden

### Planmaße:

Grundregal = Nennmaß + 170 mm  
 Anbauregal = Nennmaß + 85 mm  
 Gesamttiefe = Rahmentiefe

### Auflagetyp 1 für reine Handbedienung

Auflagetyp 2 für automatische Abwicklung geeignet

META Palettenregale

## Kabeltrommelregale · einschließlich Kabeltrommelauflage Typ 1/2 · ohne Kabeltrommelachse

Höhe mm	Länge mm	Tiefe mm	Anzahl Achsen	Feldlast kg	Typ 1		Typ 2					
					Grundregal Art.-Nr.	€	Anbauregal Art.-Nr.	€	Grundregal Art.-Nr.	€	Anbauregal Art.-Nr.	€
2200	900	1100	2	6400	81032	594,70	81033	489,70	97242	706,90	97243	605,90
2200	1100	1100	2	6400	81034	602,50	81035	497,40	97244	714,30	97245	613,40
2200	1300	1100	2	6400	81036	591,00	81037	486,00	97246	703,30	97247	602,40
2700	900	1100	2	4000	81038	632,80	81039	508,70	97248	743,50	97249	624,20
2700	1100	1100	2	4000	81040	640,50	81041	516,50	97250	751,00	97251	631,70
2700	1300	1100	2	4000	81042	629,10	81043	505,10	97252	740,00	97253	620,70
3300	900	1100	2	3500	81044	678,90	81045	531,70	97229	787,80	97230	646,40
3300	1100	1100	2	3500	81046	686,70	81047	539,55	97231	795,30	97232	653,80
3300	1300	1100	2	3500	81048	675,20	81049	521,70	97233	784,30	97234	636,70
3800	900	1100	2	3000	81050	717,00	81051	550,80	97254	824,45	97255	664,70
3800	1100	1100	2	3000	81052	724,70	81053	558,60	97256	831,90	97257	672,15
3800	1300	1100	2	3000	81054	713,30	81055	547,10	97258	820,90	97259	661,15
4400	900	1100	4	5600	81056	1080,50	81057	891,80	97235	1309,10	97236	1127,60
4400	1100	1100	4	5600	81058	1092,20	81059	903,40	97237	1320,30	97238	1138,80
4400	1300	1100	4	5600	81060	1075,00	81061	886,30	97239	1303,80	97240	1122,30
5500	900	1100	4	3600	81062	1164,95	81063	934,00	97260	1390,30	97261	1168,20
5500	1100	1100	4	3600	81064	1176,60	81065	945,70	97262	1401,50	97263	1179,40
5500	1300	1100	4	3600	81066	1159,45	81067	928,50	97264	1385,00	97265	1162,90

# META MULTIPAL® Kabeltrommelregal



Das Lagersystem

## Bestellvorschläge A-Ständer



- Die META Kabeltrommelregale mit A-Ständer sind besonders geeignet für die übersichtliche und ansprechende Lagerung/Präsentation in Elektro-Großhandlungen
- Das META-Kabeltrommelsystem ist Grundlage für eine übersichtliche und platzsparende Lagerung von Kabeltrommeln unterschiedlichster Ausführung
- Die geschraubten Regale können flexibel an verschiedenste Anforderungen angepasst werden
- Nachträgliche Ergänzungen und Erweiterungen sind problemlos möglich
- Schnell und einfach montierbares Systemzubehör
- Die Zubehörteile wie Holme, Aufnahmeteile für Trommelachse einschließlich Bodenanker sind komplett enthalten. Die Kabeltrommelachse muss ausgewählt werden.
- Die Bestellvorschläge beinhalten für: Grundfeld 2 Ständer – Anbaufeld 1 Ständer
- Die Lieferung erfolgt aus Transportgründen zerlegt.
- Ständerhöhen von 3.300 bis 4.900 mm
- Ständertiefen von 900 bis 1.100 mm
- Fachbreiten von 900 bis 1.300 mm
- Ständer kunststoffbeschichtet RAL 5010, enzianblau, Diagonalen verzinkt
- Holme RAL 2001 rotorange

**Planmaße:**  
 Grundregal = Nennmaß + 170 mm  
 Anbauregal = Nennmaß + 85 mm

**NUR für Handbedienung geeignet!**

META Palettenregale

### ■ Kabeltrommelregale · einschließlich Kabeltrommelauflage Typ 3 · ohne Kabeltrommelachse

( nur für reine Handbedienung )

Höhe mm	Länge mm	Tiefe mm	Anzahl Achsen	Feldlast kg	Typ 3			
					Grundregal Art.-Nr.	€	Anbauregal Art.-Nr.	€
3300	900	900	2	1500	81186	529,30	81189	368,10
3300	1100	900	2	1500	81187	537,00	81190	375,80
3300	1300	900	2	1500	81188	525,60	81191	364,40
4400	900	1100	3	2250	81192	721,00	81195	515,60
4400	1100	1100	3	2250	81193	732,65	81196	527,30
4400	1300	1100	3	2250	81194	715,50	81197	510,10
4900	900	1100	4	3000	81202	782,40	81205	564,90
4900	1100	1100	4	3000	81203	794,10	81206	576,60
4900	1300	1100	4	3000	81204	776,90	81207	559,50

■ 7 Tage Lieferzeit   ■ 14 Tage Lieferzeit   ■ Lieferzeit auf Anfrage

# META MULTIPAL® Kabeltrommelregal

## Zubehörprogramm

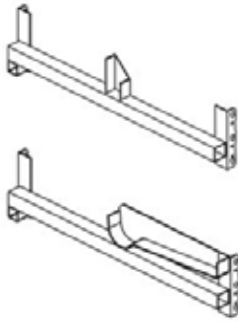

### Kabeltrommelaufgabe Paar

(Abb. zeigt Typ 1 und 2)

Beschreibung	Art.-Nr.	€
Typ 1: zul. Belastung: 1300 kg/ Paar (für Ständertiefe 1100 mm)	80786	126,40
Typ 2: zul. Belastung: 1300 kg/ Paar (für Ständertiefe 1100 mm)	80793	196,70
Typ 3: zulässige Belastung: 750 kg/ Paar - ohne Abb.	81199	37,30



### Kabeltrommelachse ohne Zentrierstücke

Fachbreite mm	Durchmesser 42 mm		Durchmesser 60 mm	
	Art.-Nr.	€	Art.-Nr.	€
900	80710	26,30	80713	34,40
1100	80711	30,40	80714	43,70
1300	80712	40,30	80716	58,60



### Stelling / Zentrierstücke

(Abb. zeigt Stelling)

Beschreibung	Durchmesser 42 mm		Durchmesser 60 mm	
	Art.-Nr.	€	Art.-Nr.	€
zur seitlichen Arretierung der Kabeltrommel inkl. Gewindestift zur Fixierung (1 Stück)	49032	7,40	48802	16,80
Zentrierstücke (2 Stk.) kpl. mit Sechskantschraube	48804	57,30	48807	63,70



### Kabeltrommelachse mit Zentrierstücken

Fachbreite mm	Durchmesser 42 mm		Durchmesser 60 mm	
	Art.-Nr.	€	Art.-Nr.	€
900	80740	83,65	80743	98,10
1100	80741	87,70	80744	107,40
1300	80742	97,60	80745	122,30



### Kabeltrommelachse mit Zentrierstücken und Kunststoffrollen

Verwendung nur mit Auflage Typ 2

Fachbreite mm	Durchmesser 42 mm		Durchmesser 60 mm	
	Art.-Nr.	€	Art.-Nr.	€
900	80746	210,00	80750	269,00
1100	80748	214,70	80751	276,40
1300	80749	224,60	80752	291,30

# META MULTIPAL® Kabeltrommelregal



Das Lagersystem

## Informationsmatrix



META Palettenregale

### Informationsmatrix Zuordnung Kabeltrommelachsen zu DIN-Kabeltrommelnenngößen (DIN 46391)

Fachbreite	Trommelnenngröße	Ø Außentrommel	Zentralbohrung	Breite über alles	Trommelgewicht	max. Tragfähigkeit
mm		mm	mm	mm	ca. kg	kg
Ø Kabeltrommelachse 42 mm						
900	N 5	470	56	470	8	100
900	N 6	630	56	470	18	100
900	N 7	710	80	520	25	250
900	N 8	800	80	520	31	400
1100	N 7	710	80	520	25	250
1100	N 8	800	80	520	31	400
Ø Kabeltrommelachse 60 mm						
1100	N 9	900	80	690	47	750
1100	N 10	1000	80	710	71	900
1300	N 9	900	80	690	47	750
1300	N 10	1000	80	710	71	900
1300	N 11	1250	80	890	140	1300



# META MINI-RACK® Profillagerregal

## Bestellvorschläge für Leichtgut



- Die META Profillagerregale sind geeignet für stehende Lagerung von Leichtgut wie Profilhölzern, Leisten, Paneelen usw.
- Ständerhöhe bis 3000 mm
- Ständertiefe 500 mm
- Holmlänge 1400 mm
- Aufsteckhalter (Trennarne)/Tiefe: 400 mm
- Neigung der Ständer: 6°, max. seitlich anliegende Last 50 kg, max. Vertikallast 475 kg pro Fach

- Oberflächen: Ständer RAL 7035, lichtgrau
- Ausfachung verzinkt
- Holme RAL 7035 lichtgrau
- Aufsteckhalter (Trennarne) verzinkt
- Achtung: Aufsteckhalter (Trennarne) gehören nicht zum Lierfumfang

**Planmaße:**  
 Grundregal: Nennlänge + 107 mm  
 Anbauregal: Nennlänge + 51 mm

**Sicherheitshinweis:**  
 Regale mit dem Höhen-/Tiefenverhältnis  $\geq 5 : 1$  gegen Kippen sichern  
 2 Stk. Bodenanker je Rahmen

META Palettenregale

### Profillagerregal

Höhe mm	Länge mm	Tiefe mm	Typ	Grundregal		Anbauregal	
				Art.-Nr.	€	Art.-Nr.	€
2200	1400	500	Einfachregal	■ 76673	500,20	■ 76674	364,30
2500	1400	500	Einfachregal	■ 76675	520,40	■ 76676	374,40
3000	1400	500	Einfachregal	■ 76677	557,80	■ 76678	393,10
2200	1400	800	Doppelregal	■ 76686	577,30	■ 76687	437,00
2500	1400	800	Doppelregal	■ 76688	597,90	■ 76689	447,30
3000	1400	800	Doppelregal	■ 76690	635,40	■ 76691	466,00

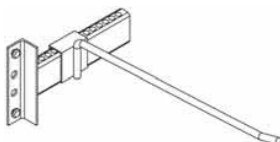

### Aufsteckhalter (Trennarne)

Länge mm	verzinkt	Art.-Nr.	€
400	■	74090	4,80

# META MULTIPAL® Profillagerregal



Das Lagersystem

## Bestellvorschläge für schwere Güter

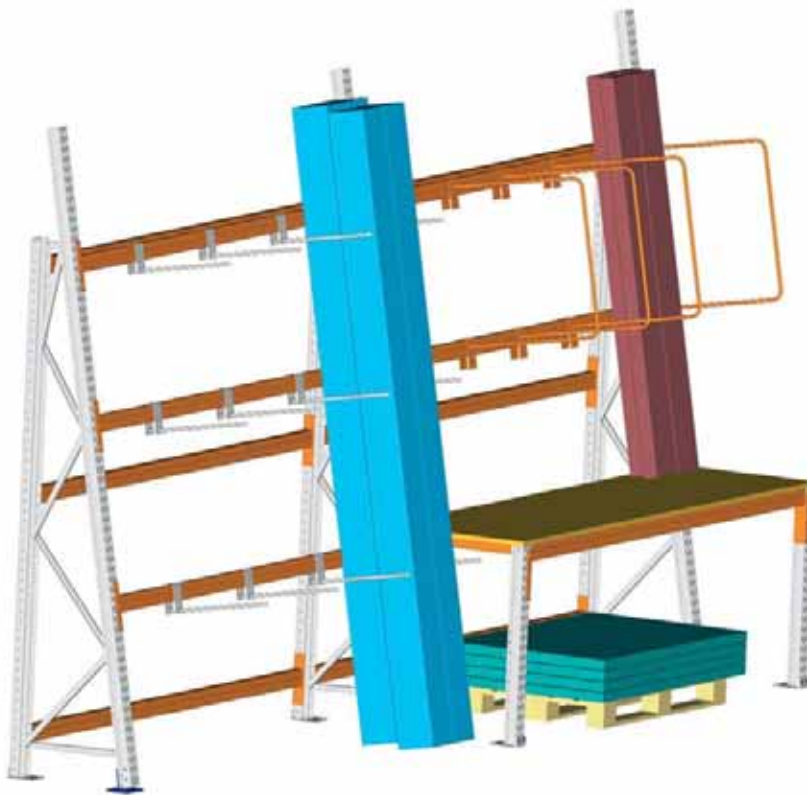

- Die META Profillagerregale sind optimal für die stehende Lagerung von schweren Profilhölzern, Leisten, Paneelen, Stabmaterial etc.
- Ständer und Holme nehmen hohe Belastungen auf
- Neigung der Ständer: 10°, max. seitlich anliegende Last 200 kg, max. Vertikallast 1135 kg pro Fach
- Oberfläche:  
Ständer: verzinkt  
Holme: RAL 2001 rotorange
- Oberfläche Zubehör:  
Trennarme: verzinkt  
Trennbügel: RAL 2001 rotorange
- Lieferumfang Grundregal:  
2 Ständer  
5 Holme  
Kleinteile + Befestigungsmaterial
- Lieferumfang Anbauregal:  
wie Grundregal, jedoch nur 1 Ständer

### Planungshinweis:

Grundregal = Nennmaß + 170 mm  
Anbauregal = Nennmaß + 85 mm

Die Ausführung Profillagerregal mit Podest auf Anfrage

### ■ Profillagerregal ohne Podest

Höhe mm	Länge mm	Tiefe mm	Typ	Grundregal		Anbauregal	
				Art.-Nr.	€	Art.-Nr.	€
3300	2700	700	Einfachregal	■ 91518	560,45	■ 91519	416,35
3300	2700	1400	Doppelregal	■ 91522	689,00	■ 91523	507,90

### ■ Trennbügel

Beschreibung	RAL 2001
komplett, Oberfläche RAL 2001 rotorange kunststoffbeschichtet Tiefe 750 mm, Höhe 800 mm	Art.-Nr. € ■ 80766 42,10

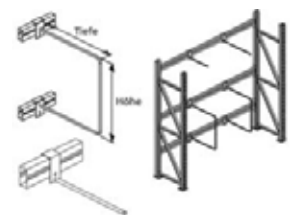

### ■ Trennarm

Beschreibung	Länge mm	verzinkt
komplett, Oberfläche verzinkt	500	■ 79742 9,70
	750	■ 79743 10,50

META Palettenregale

# META ATLAS® ST Kragarmregal



## Bestellvorschläge geschweißte Kragarmregale

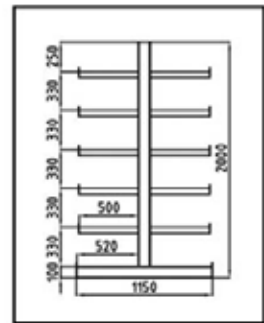
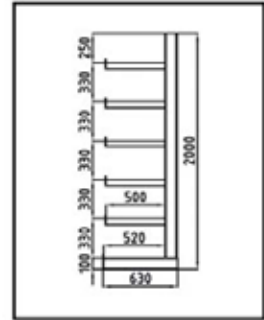

- Kragarme mit gleicher Armlänge
- Die flexible Lösung für die liegende Lagerung schwerer und langer Ware
- Die geschweißten Kragarmständer bestehen aus warm- und kaltgewalzten Stahlprofilen
- Oberfläche RAL 5010 enzianblau
- Achsmaß: 1350 mm (Maß von Mitte bis Mitte Kragarmständer)
- Gesamtlänge: Länge + 55 mm
- Die angegebene Tiefe ist die Nutztiefe der Arme je Seite.  
Gesamttiefe: 630 / 1150 mm

### ■ Kragarmregal META ATLAS® ST einseitig

Tragkraft pro Arm 200 kg

Höhe mm	Länge mm	Tiefe mm	Anzahl Arme	Anzahl Ständer	Ständerlast kg einseitig	Art.-Nr.	€
2000	2700	500	5	3	1200	■ 97831	687,90
2000	4050	500	5	4	1200	■ 97832	919,20
2000	5400	500	5	5	1200	■ 97833	1150,50
2000	6750	500	5	6	1200	■ 97836	1381,80

### ■ Kragarmregal META ATLAS® ST doppelseitig

Tragkraft pro Arm 200 kg

Höhe mm	Länge mm	Tiefe mm	Anzahl Arme	Anzahl Ständer	Ständerlast kg einseitig	Art.-Nr.	€
2000	2700	500	2x5	3	1200	■ 97837	866,25
2000	4050	500	2x5	4	1200	■ 97839	1157,00
2000	5400	500	2x5	5	1200	■ 97840	1447,75
2000	6750	500	2x5	6	1200	■ 97841	1738,50

META Kragarmregale & Stahlbau

# META ATLAS® ST Langgutregal



Das Lagersystem

## Bestellvorschläge geschweißte Langgutregale

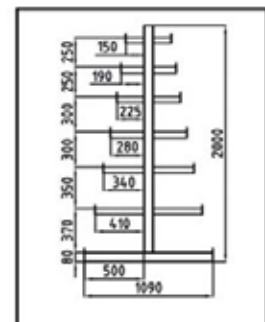
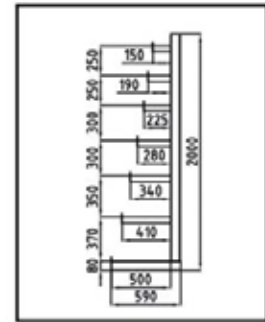

- Kragarme mit unterschiedlicher Armlänge (nach oben kürzer werdend)
- Die flexible Lösung für die liegende Lagerung schwerer und langer Ware
- Die geschweißten Kragarmständer bestehen aus warmgewalzten Stahlprofilen.
- Die gesamte Konstruktion wird vor der Lackierung sandgestrahlt. Oberfläche RAL 5010 enzianblau.
- Die Regale erfüllen selbstverständlich die Vorschriften der gewerblichen Berufsgenossenschaften BGR 234 (vorm. ZH 1/428).
- Die Nutztiefe der Arme je Seite beträgt 150-500 mm
- Achsmaß: 1.350 mm (Maß von Mitte bis Mitte Kragarmständer)
- Gesamtlänge: Nennlänge + 46 mm  
Gesamttiefe: 590 / 1090 mm

### ■ Langgutregal META ATLAS® ST einseitig

Tragkraft pro Arm 150 kg

Höhe mm	Länge mm	Tiefe mm	Anzahl Arme	Anzahl Ständer	Ständerlast kg einseitig	Art.-Nr.	€
2000	2700	500	6	3	1080	■ 97843	816,50
2000	4050	500	6	4	1080	■ 97844	1095,00
2000	5400	500	6	5	1080	■ 97845	1373,50
2000	6750	500	6	6	1080	■ 97846	1652,00

### ■ Langgutregal META ATLAS® ST doppelseitig

Tragkraft pro Arm 150 kg

Höhe mm	Länge mm	Tiefe mm	Anzahl Arme	Anzahl Ständer	Ständerlast kg einseitig	Art.-Nr.	€
2000	2700	500	2x6	3	1080	■ 97847	895,25
2000	4050	500	2x6	4	1080	■ 97848	1200,00
2000	5400	500	2x6	5	1080	■ 97849	1504,75
2000	6750	500	2x6	6	1080	■ 97850	1809,50

META Kragarmregale & Stahlbau

# META MULTISTRONG® Kragarmregal

Beispiele aus der Praxis



META Kragarmregale & Stahlbau



Ausführung als Verschieberegal

**META MULTISTRONG®** das Kragarmregal für alle Arten der Langgutlagerung: von kleinen kompakten Regalzeilen (einseitig und doppel-seitig), für leichte bis mittelschwere Langgüter bis hin zu hochaufragenden Kragarmregalen für schwere Profile und Tafelwaren.

**META MULTISTRONG® S** Kragarmregale stellen wir auch auf die Verfahrwagen der **META MULTIBLOC®** Verschieberegalsysteme.

**META MULTISTRONG® Kragarmregale bieten Ihnen:**

- Stabile Markenqualität der Spitzenklasse
- Perfekte Sicherheit bis ins Detail
- Maßgenaue, individuelle Lösungen für gesteigerte Lagerproduktivität
- „Eingebaute“ Erweiterungsoptionen
- Schneller Warenzugriff
- Beratung, Planung und Montage, alles aus einer Hand

**Ihre individuelle Lösung bieten wir Ihnen gerne an.**



# META MULTISTRONG® L & M Kragarmregal



## Systembeschreibung

META MULTISTRONG® L und M – das ist der Standard in der Lagerung mit Kragarmregalen. Systematisch auszubauen für die verschiedensten Anforderungen.

Unsere Kragarmregale tragen zur Erhöhung und zum Vorteil der Betriebssicherheit bei. Und das zu einem angemessenen Preis. Die Aushebesicherung ist durchdacht bis ins Detail. Die Kragarme werden zuverlässig gegen unbeabsichtigtes Ausheben bei der Ein- oder Auslagerung gesichert.



### MULTISTRONG® L

- Warmgewalzte Profile IPE 120 – beidseitig gelocht für den nachträglichen Umbau von einseitig zu doppelseitig: dafür wird nur das Fußteil ausgetauscht
- Kragarmbelastung bis 220 kg, bei gleichmäßig verteilter Last, Ständerlasten für freitragende Ebenen bis 1.750 kg (einseitig) bzw. 3.500 kg (doppelseitig)
- Fußlagerebene bis zum 5-fachen der Armlasten belastbar
- Kragarme steckbar im 50 mm Raster, Querschnitt 40 x 30 mm
- Ausfachung in jedem Feld (Grundregal/Anbauregal-Systematik) für denkbar einfache Montage und sichere Stabilität
- Oberfläche RAL 5010, enzianblau

### META MULTISTRONG® L Maßvarianten

**Standard-Ständerhöhe:**  
2.000 mm, 2.500 mm, 3.000 mm

**Standard-Achismaß:**  
1.030 mm, 1.330 mm

**Standard-Kragarmtiefe:**  
jeweils 400 mm, 500 mm, 600 mm

### Planungshinweis:

**Länge Grundregal:**  
= Achsmaß + 64 mm

**Tiefe einseitiges Regal:**  
Nenntiefe + 210 mm

**Tiefe doppelseitiges Regal:**  
= 2 x Nenntiefe + 220 mm

Durch Anziehen der Stellschraube wird eine gleichmäßige Vorneigung erreicht. Gleichzeitig wird eine feste Verbindung zwischen Kragarm und Ständerprofil hergestellt.



## MULTISTRONG® M

- Warmgewalzte Profile IPE 140 – beidseitig gelocht für den nachträglichen Umbau von einseitig zu doppelseitig: dafür wird nur das Fußteil ausgetauscht
- Kragarmbelastung bis 535 kg, bei gleichmäßig verteilter Last Ständerlasten für freitragende Ebenen bis 2.880 kg (einseitig) bzw. 5.760 kg (doppelseitig)
- Fußlagerebene bis zum 5-fachen der Armlasten belastbar
- Kragarme steckbar im 50 mm Raster, Querschnitt 70 x 30 mm
- Ausfachung in jedem Feld (Grundregal/ Anbauregal Systematik) für denkbar einfache Montage und sichere Stabilität
- Oberfläche RAL 5010, enzianblau



Hohe Tragfähigkeit durch intelligente Profilierungstechnik bei geringem Materialeinsatz

### META MULTISTRONG® M Maßvarianten

#### Standard-Ständerhöhe:

2.000 mm, 2.500 mm, 3.000 mm

#### Standard-Achsmaß:

1.030 mm, 1.330 mm

#### Standard-Kragarmtiefe:

jeweils 400 mm, 500 mm, 600 mm, 800 mm

#### Planungshinweis:

##### Länge Grundregal:

= Achsmaß + 73 mm

##### Tiefe einseitiges Regal:

Nenntiefe + 230 mm

##### Tiefe doppelseitiges Regal:

= 2 x Nenntiefe + 240 mm



Die Abrolldorne werden in die Kragarme eingesteckt. Sie können von unten nicht unbeabsichtigt herausgestoßen werden. Die Kragarme sind im Abstand von 100 mm gelocht.

# META MULTISTRONG® L Kragarmregal



## Bestellvorschläge „Leicht“



- Regal für leichte Lastanforderungen
- Für stehende und liegende Langgutlagerung
- Lagerung von Tafel- und Plattenware
- Warmgewalzte Profile IPE 120
- Standard-Ständerhöhe:  
2.000 mm, 2.500 mm, 3.000 mm
- Standard-Achismaß: 1.030 mm, 1.330 mm
- Standard-Kragarmtiefe (ein- und doppelseitig): 400 mm, 500 mm, 600 mm

**Planungshinweis:**  
**Länge Grundregal:**  
 = Achsmaß + 64 mm  
**Tiefe einseitiges Regal:**  
 = Nenntiefe + 210 mm  
**Tiefe doppelseitiges Regal:**  
 = 2 x Nenntiefe + 220 mm

Wenn das Höhen-/Tiefenverhältnis  $\geq 5 : 1$  ist oder die betrieblichen Bedingungen es erfordern, sind Fußverankerungen zu verwenden.

META Kragarmregale & Stahlbau



### ■ zusätzlicher Kragarm L, Höhe 40 mm

Beschreibung	Tiefe mm	Belastung kg	RAL 5010	
			Art.-Nr.	€
komplett mit Kunststoffkappe RAL 5010 enzianblau	400	220	■ 74891	15,10
	500	175	■ 74892	16,00
	600	140	■ 74893	16,60

# META MULTISTRONG® L Kragarmregal



Das Lagersystem

## MULTISTRONG® L IPE 120 · Achsmaß 1030 mm · 4 Kragarme · RAL 5010 enzianblau

Höhe mm	Länge mm	Tiefe mm	Anzahl Arme	Arm-last kg	Ständer-last kg einseitig	einseitiges Regal				doppelseitiges Regal			
						Grundregal		Anbauregal		Grundregal		Anbauregal	
						Art.-Nr.	€	Art.-Nr.	€	Art.-Nr.	€	Art.-Nr.	€
2000	1000	400	4	220	1750	■ 74937	439,20	■ 74943	235,20	■ 75020	580,90	■ 75021	305,90
2000	1000	500	4	175	1450	■ 74945	453,65	■ 74947	242,40	■ 75022	609,60	■ 75023	320,40
2000	1000	600	4	140	1300	■ 74948	466,70	■ 74949	249,10	■ 75024	636,00	■ 75025	333,60
2500	1000	400	4	220	1610	■ 74977	534,80	■ 74978	282,90	■ 75035	676,40	■ 75036	353,70
2500	1000	500	4	175	1300	■ 74979	549,15	■ 74980	290,10	■ 75037	705,20	■ 75038	368,20
2500	1000	600	4	140	1120	■ 74981	562,30	■ 74982	296,70	■ 75039	731,60	■ 75041	381,40
3000	1000	400	5	220	1500	■ 98097	635,90	■ 98098	333,80	■ 98103	809,20	■ 98104	420,50
3000	1000	500	5	175	1200	■ 98099	652,90	■ 98100	342,30	■ 98105	843,40	■ 98106	437,50
3000	1000	600	5	140	1000	■ 98101	666,75	■ 98102	349,20	■ 98107	871,10	■ 98108	451,40

## MULTISTRONG® L IPE 120 · Achsmaß 1330 mm · 4 Kragarme · RAL 5010 enzianblau

Höhe mm	Länge mm	Tiefe mm	Anzahl Arme	Arm-last kg	Ständer-last kg einseitig	einseitiges Regal				doppelseitiges Regal			
						Grundregal		Anbauregal		Grundregal		Anbauregal	
						Art.-Nr.	€	Art.-Nr.	€	Art.-Nr.	€	Art.-Nr.	€
2000	1300	400	4	220	1750	■ 75001	444,80	■ 75002	240,80	■ 75042	586,40	■ 75043	311,50
2000	1300	500	4	175	1450	■ 75003	459,20	■ 75004	248,00	■ 75044	615,25	■ 75045	325,90
2000	1300	600	4	140	1300	■ 75005	472,50	■ 75006	254,60	■ 75046	641,60	■ 75047	339,30
2500	1300	400	4	220	1610	■ 75013	540,30	■ 75014	288,60	■ 75056	686,10	■ 75057	359,40
2500	1300	500	4	175	1300	■ 75015	554,70	■ 75016	295,70	■ 75058	710,70	■ 75059	373,85
2500	1300	600	4	140	1120	■ 75017	568,00	■ 75018	302,35	■ 75060	737,10	■ 75061	386,90
3000	1300	400	5	220	1500	■ 98109	641,30	■ 98110	339,30	■ 98115	814,70	■ 98116	425,90
3000	1300	500	5	175	1200	■ 98111	658,35	■ 98112	347,80	■ 98117	848,80	■ 98118	443,00
3000	1300	600	5	140	1000	■ 98113	672,20	■ 98114	354,70	■ 98119	876,50	■ 98120	456,90

## Kragarm-Ständer L IPE 120 · RAL 5010 enzianblau

Höhe mm	Tiefe mm	Arm-last kg	Ständer-last kg einseitig	Ständer: einseitig		Ständer: doppelseitig	
				Art.-Nr.	€	Art.-Nr.	€
2000	400	220	1750	■ 74848	144,70	■ 74857	156,00
2000	500	175	1450	■ 74849	148,50	■ 74858	163,60
2000	600	140	1300	■ 74850	152,25	■ 74859	171,15
2500	400	220	1610	■ 74854	192,50	■ 74863	203,90
2500	500	175	1300	■ 74855	196,10	■ 74864	211,40
2500	600	140	1120	■ 74856	199,90	■ 74865	219,00
3000	400	220	1500	■ 98025	226,50	■ 98028	237,80
3000	500	175	1200	■ 98026	230,25	■ 98029	245,40
3000	600	140	1000	■ 98027	234,00	■ 98030	253,00

## Ausfachung komplett

Beschreibung	Maße mm	verzinkt	
		Art.-Nr.	€
Komplett, Oberfläche verzinkt	1030	■ 74898	31,70
	1330	■ 74899	37,20

# META MULTISTRONG® M Kragarmregal



## Bestellvorschläge „Mittel“



- Regal für mittlere Lastanforderungen
- Für stehende und liegende Langgutlagerung
- Lagerung von Tafel- und Plattenware
- Warmgewalzte Profile IPE 140

- Standard-Ständerhöhe: 2.000 mm, 2.500 mm, 3.000 mm
- Standard-Achsmaß: 1.030 mm, 1.330 mm
- Standard-Kragarmtiefe (ein- und doppelseitig): 400 mm bis 800 mm

### Planungshinweis:

#### Länge Grundregal:

= Achsmaß + 73 mm

#### Tiefe einseitiges Regal:

= Nenntiefe + 230 mm

#### Tiefe doppelseitiges Regal:

= 2 x Nenntiefe + 240 mm

Wenn das Höhen-/Tiefenverhältnis  $\geq 5 : 1$  ist oder die betrieblichen Bedingungen es erfordern, sind Fußverankerungen zu verwenden.

META Kragarmregale & Stahlbau



### ■ zusätzlicher Kragarm M, Höhe 70 mm

Beschreibung	Tiefe mm	Belastung kg	RAL 5010	
			Art.-Nr.	€
komplett mit Kunststoffkappe RAL 5010 enzianblau	400	535	■ 74894	19,20
	500	430	■ 74895	21,80
	600	355	■ 74896	24,15
	800	250	■ 74897	26,60

### ■ Ausfächung komplett

Beschreibung	Maße mm	verzinkt	
		Art.-Nr.	€
Komplett, Oberfläche verzinkt	1030	■ 74898	31,70
	1330	■ 74899	37,20

## MULTISTRONG® M IPE 140 · Achsmaß 1030 mm · RAL 5010 enzianblau

Höhe mm	Länge mm	Tiefe mm	Anzahl Arme	Arm-last kg	Ständer-last kg einseitig	einseitiges Regal				doppelseitiges Regal			
						Grundregal		Anbauregal		Grundregal		Anbauregal	
						Art.-Nr.	€	Art.-Nr.	€	Art.-Nr.	€	Art.-Nr.	€
2000	1000	400	4	535	2880	■ 75063	638,50	■ 75065	334,20	■ 75117	812,50	■ 75118	421,80
2000	1000	500	4	430	2340	■ 75066	666,30	■ 75067	348,80	■ 75119	868,10	■ 75120	449,80
2000	1000	600	4	355	2000	■ 75068	693,10	■ 75069	362,10	■ 75121	922,10	■ 75122	476,60
2000	1000	800	4	250	1650	■ 75070	719,80	■ 75071	375,60	■ 75123	975,30	■ 75124	503,30
2500	1000	400	4	535	2500	■ 75072	683,90	■ 75073	357,60	■ 75125	857,90	■ 75126	444,70
2500	1000	500	4	430	2200	■ 75074	711,70	■ 75075	371,40	■ 75127	913,60	■ 75128	472,50
2500	1000	600	4	355	1900	■ 75076	738,70	■ 75077	385,00	■ 75129	967,50	■ 75130	499,40
2500	1000	800	4	250	1500	■ 75078	765,35	■ 75079	398,50	■ 75131	1020,80	■ 75132	526,00
3000	1000	400	5	535	2300	■ 75080	755,20	■ 75081	393,20	■ 75134	966,95	■ 75135	499,10
3000	1000	500	5	430	2000	■ 75082	788,00	■ 75083	409,70	■ 75136	1032,80	■ 75137	532,00
3000	1000	600	5	355	1750	■ 75084	819,70	■ 75085	425,50	■ 75138	1096,40	■ 75139	563,85
3000	1000	800	5	250	1250	■ 75086	851,20	■ 75087	441,20	■ 75140	1159,15	■ 75141	595,20

## MULTISTRONG® M IPE 140 · Achsmaß 1330 mm · RAL 5010 enzianblau

Höhe mm	Länge mm	Tiefe mm	Anzahl Arme	Arm-last kg	Ständer-last kg einseitig	einseitiges Regal				doppelseitiges Regal			
						Grundregal		Anbauregal		Grundregal		Anbauregal	
						Art.-Nr.	€	Art.-Nr.	€	Art.-Nr.	€	Art.-Nr.	€
2000	1300	400	4	535	2880	■ 75088	644,00	■ 75089	340,40	■ 75142	818,00	■ 75143	427,50
2000	1300	500	4	430	2340	■ 75090	671,80	■ 75091	354,30	■ 75144	873,70	■ 75145	455,30
2000	1300	600	4	355	2000	■ 75092	698,80	■ 75093	367,80	■ 75146	927,60	■ 75147	482,20
2000	1300	800	4	250	1650	■ 75094	725,45	■ 75095	381,10	■ 75148	980,90	■ 75149	508,80
2500	1300	400	4	535	2500	■ 75100	689,50	■ 75102	363,10	■ 75150	863,60	■ 75151	450,20
2500	1300	500	4	430	2200	■ 75103	717,20	■ 75104	377,00	■ 75152	919,20	■ 75153	478,10
2500	1300	600	4	355	1900	■ 75105	744,10	■ 75106	390,50	■ 75154	973,10	■ 75155	504,90
2500	1300	800	4	250	1500	■ 75107	770,90	■ 75108	403,80	■ 75156	1026,30	■ 75157	531,50
3000	1300	400	5	535	2300	■ 75109	760,70	■ 75110	398,70	■ 75158	972,60	■ 75159	504,70
3000	1300	500	5	430	2000	■ 75111	793,60	■ 75112	415,20	■ 75160	1038,40	■ 75161	537,60
3000	1300	600	5	355	1750	■ 75113	825,25	■ 75114	431,10	■ 75162	1101,80	■ 75163	569,30
3000	1300	800	5	250	1250	■ 75115	856,75	■ 75116	446,80	■ 75164	1164,70	■ 75165	600,80

## Kragarm-Ständer M IPE 140 · RAL 5010 enzianblau

Höhe mm	Tiefe mm	Arm-last kg	Ständer-last kg einseitig	Ständer: einseitig		Ständer: doppelseitig	
				Art.-Nr.	€	Art.-Nr.	€
2000	400	535	2880	■ 74866	228,10	■ 74878	239,40
2000	500	430	2340	■ 74867	231,80	■ 74879	247,10
2000	600	355	2000	■ 74868	235,60	■ 74880	254,60
2000	800	250	1650	■ 74869	239,40	■ 74881	262,10
2500	400	535	2500	■ 74870	250,90	■ 74882	262,10
2500	500	430	2200	■ 74871	254,60	■ 74883	269,80
2500	600	355	1900	■ 74872	258,50	■ 74884	277,40
2500	800	250	1500	■ 74873	262,10	■ 74885	284,30
3000	400	535	2300	■ 74874	267,40	■ 74886	278,80
3000	500	430	2000	■ 74875	271,30	■ 74887	286,30
3000	600	355	1750	■ 74876	275,00	■ 74888	294,05
3000	800	250	1250	■ 74877	278,80	■ 74889	301,60

# META MULTISTRONG® Zubehör

## Zubehörprogramm



### Ständerfüße - Oberfläche RAL 5010 enzianblau

Tiefe mm	L IPE 120 Einfachfuß		L IPE 120 Doppelfuß		M IPE 140 Einfachfuß		M IPE 140 Doppelfuß	
	Art.-Nr.	€	Art.-Nr.	€	Art.-Nr.	€	Art.-Nr.	€
400	■ 74805	32,00	■ 74812	43,30	■ 74816	50,90	■ 74820	62,40
500	■ 74809	35,75	■ 74814	50,90	■ 74817	54,70	■ 74821	69,80
600	■ 74811	39,50	■ 74815	58,50	■ 74818	58,50	■ 74822	77,40
800					■ 74819	62,40	■ 74823	85,00



### Trageschiene für Aufsteckhalter

Beschreibung	Länge mm	RAL 5010	
		Art.-Nr.	€
RAL 5010 enzianblau	1000	■ 74900	45,80
	1300	■ 74901	57,10

### Aufsteckhalter

Beschreibung	Länge mm	verzinkt	
		Art.-Nr.	€
Aufsteckhalter, verzinkt	400	■ 74090	4,80
Aufsteckhalter mit Platte, verzinkt	400	■ 74091	5,25



### Aufnahmeschiene für Rohrkragarme

Beschreibung	Länge mm	RAL 5010	
		Art.-Nr.	€
RAL 5010 enzianblau, Tragkraft 210 kg	1000	■ 77989	60,95
	1300	■ 77990	64,70

### Rohrkragarme

Beschreibung	Länge mm	RAL 5010	
		Art.-Nr.	€
Rohrkragarm, komplett mit Zubehör RAL 5010 enzianblau; Tragkraft 70 kg	400	■ 77988	17,10

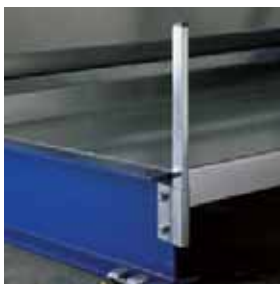

### Abrolldorne und Abrolldornaufnahme

Beschreibung	Höhe mm	verzinkt	
		Art.-Nr.	€
Abrolldorne, steckbar	170	■ 74911	2,30
Abrolldornaufnahme für Fußteil	270	■ 74912	3,00
		■ 74913	1,40



### Fußverankerung

Beschreibung	verzinkt	
	Art.-Nr.	€
Fußklammer und Schraubanker, komplett 2 Klammern je Fuß Unterlegblech, 1,5 mm	■ 74914	2,80
	■ 74833	0,50

## ■ Sockelböden

Beschreibung	Länge mm	Tiefe mm	Tragkraft kg	verzinkt	
				Art.-Nr.	€
inkl. Verschraubung	1000	400	500	■ 74903	38,70
	1000	500	500	■ 74904	40,60
	1000	600	500	■ 74905	42,60
	1000	800	500	■ 74906	46,50

Beschreibung	Länge mm	Tiefe mm	Tragkraft kg	verzinkt	
				Art.-Nr.	€
inkl. Verschraubung	1300	400	300	■ 74907	45,80
	1300	500	300	■ 74908	47,80
	1300	600	300	■ 74909	49,70
	1300	800	300	■ 74910	53,60



## ■ Fachböden Standard 100

Beschreibung	Länge mm	Tiefe mm	Tragkraft kg	verzinkt	
				Art.-Nr.	€
inkl. Verschraubung	1000	400	115	■ 74915	15,10
	1000	500	110	■ 74916	17,40
	1000	600	100	■ 74917	19,30



## ■ Fachböden META MULTI STABIL® 230 //

Beschreibung	Länge mm	Tiefe mm	Tragkraft kg	verzinkt	
				Art.-Nr.	€
inkl. Verschraubung	1000	400	230	■ 74919	21,50
	1000	500	230	■ 74920	23,40
	1000	600	230	■ 74921	25,50
	1000	800	230	■ 74922	35,40

Beschreibung	Länge mm	Tiefe mm	Tragkraft kg	verzinkt	
				Art.-Nr.	€
inkl. Verschraubung	1300	400	230	■ 74923	23,20
	1300	500	230	■ 74924	25,40
	1300	600	230	■ 74925	28,60
	1300	800	230	■ 74926	38,40



## ■ Fachböden META MULTI STABIL® 230 // mit Längsunterzügen

Beschreibung	Länge mm	Tiefe mm	Tragkraft kg	verzinkt	
				Art.-Nr.	€
mit Längsunterzügen	1300	400	300	■ 74927	28,40
inkl. Verschraubung	1300	500	400	■ 74928	35,90
	1300	600	400	■ 74929	39,00
	1300	800	270	■ 74930	48,90



## ■ Fachböden META MULTI STABIL® 330 //

Beschreibung	Länge mm	Tiefe mm	Tragkraft kg	verzinkt	
				Art.-Nr.	€
inkl. Verschraubung	1000	400	330	■ 74931	23,40
	1000	500	330	■ 74932	24,90
	1000	600	330	■ 74933	27,20
	1000	800	300	■ 74934	41,15



# META MULTISTRONG® S Kragarmregal

Beispiele aus der Praxis



## META MULTISTRONG® S

– die Kragarmlösung für alle Branchen.

META MULTISTRONG® S Kragarmregale stellen wir auch auf die Verfahrwagen der META

MULTIBLOC® Verschieberegalsysteme. Fordern Sie hierzu unsere Spezialbroschüre an.

Siehe auch Beispiele aus der Praxis am Kapitelanfang.



z.B. schwere Tafelware und schwere Profilbunde

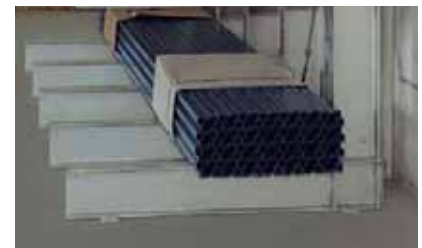

## Praxislösungen aus Stahl

Mit der META Stahlbaukompetenz nutzen Sie konsequent Ihre Raumressourcen. Große Bereiche können überbaut, mehrgeschossige Fachbodenregalanlagen erstellt und Verkehrsflächen integriert werden.

Durch Überbauung von vorhandenen Lagerflächen, Werkstätten und Maschinenräumen lassen sich Flächen ideal verdoppeln.

Über Treppen und Aufzuganlagen erreichen Sie sicher, schnell und bequem jeden Ort Ihres erweiterten Lagers.

Zusatzflächen durch Überbauten wirken erfolgreich kostendeckend.

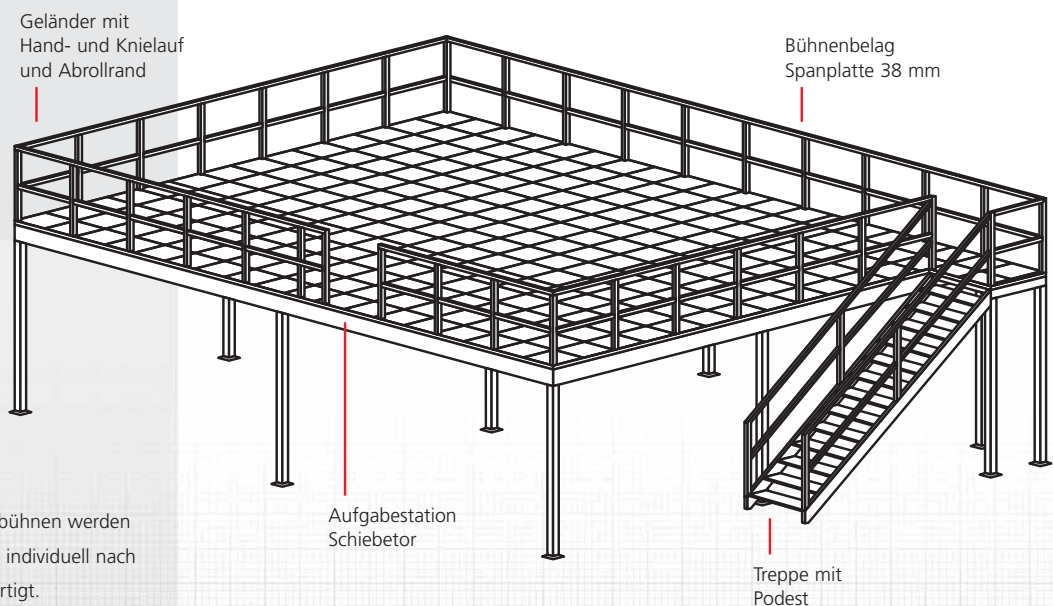

■ META Stahlbau-Systembühnen werden auftragsbezogen – also individuell nach Ihren Wünschen – gefertigt.

■ Fügen Sie Ihrer Anfrage bitte eine Skizze mit den folgenden Angaben bei:

- Standort mit Wandanbindung
- Anordnung der Aufgabestation
- Verlauf des Geländers
- Anordnung der Treppe
- Farbe

(Standardfarbe RAL 5010 enziablau)

Stahlbühnen unterliegen hinsichtlich ihrer statischen Anforderungen den Richtlinien der Landesbauordnungen, die im wesentlichen freistehende Regal- und Bühnenkonstruktionen von der Genehmigungspflicht ausnehmen. Im übrigen gelten die Richtlinien der Berufsgenossenschaften gemäß BGR 234 (vorm. ZH 1/428).

■ **Fordern Sie bitte unseren Fachberater zur individuellen Beratung an!**

# META Stahlbau und Systembühnen

Praxislösungen aus Stahl



*Palettenregalanlage mit Stahlbaubühne überbaut*

*Produktions-Verbindungs-Handel*



# META MULTILINE® Durchlaufregal



Das Lagersystem

## Bringen Sie mehr Bewegung in Ihren Materialfluß

Um die Wirtschaftlichkeit ihres Lagers zu steigern, ist es notwendig, vorhandene Kapazitäten optimal zu nutzen.

Gefordert sind daher maßgeschneiderte Lösungen, die häufig in der geschickten Kombination der Regalsysteme untereinander das Gesamtkonzept abrunden.

**META-Durchlaufregalsysteme haben sich überall dort bewährt, wo es auf Flexibilität, Leistung und Rentabilität ankommt. Die Nutzungssteigerung gegenüber konventionellen Regalanlagen liegt bei rund 60% und die Raumersparnis beträgt bis zu 30%.**

### Wesentliche Vorteile der META MULTILINE®

#### Durchlaufregale

- größere Lagerkapazität
- Erhöhung der Umschlagleistung
- Eigenbeförderung der Ware
- höhere Zugriffsmöglichkeit
- Verringerung der Wege- und Arbeitszeiten und damit Kostenersparnis
- Trennung von Beschickungs- und Entnahmewegen
- Verbesserung des Arbeitsablaufs
- tragende Regalkonstruktion aus dem bewährten System META MULTIPAL®

Fahrwege im konventionellen Palettenregal

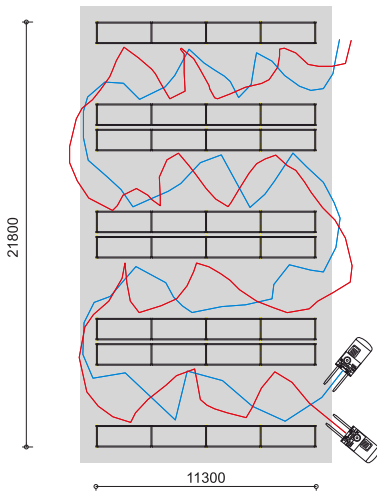

Fahrwege im META MULTILINE® S Durchlaufregal

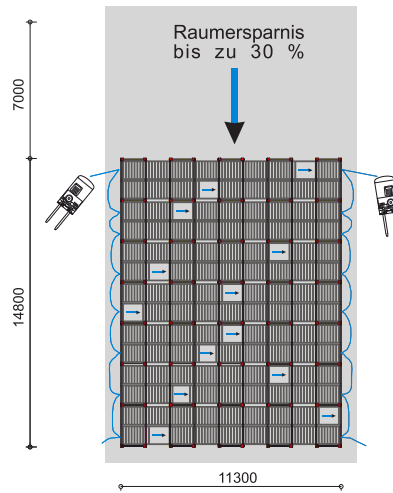

META MULTILINE® S Durchlaufregal



Dreigeteilter Bodenauslauf



Integrierte Fördertechnik und Stahlbaukonstruktion mit META MULTILINE® S Durchlaufregalen

META Kragarmregale & Stahlbau

# META Stahlbau-Systembühnen

## Sicherheitsschleusengeländer und Anwendungsbeispiele



### Sicherheitsschleusengeländer

Das META-Sicherheitsschleusengeländer zeichnet sich durch absolute Sicherheit aus. Gleich ob die Schleuse offen oder geschlossen ist, jederzeit besteht ein optimaler Personenschutz.

- **Öffnungsbreite wahlweise:** 1.500 oder 2.000 mm
- **Bauhöhe:** 2.155 mm = Lagergut-Höhe max. 1.800 mm
- **Oberfläche:** RAL 7035 lichtgrau, RAL 5010 enzianblau
- **Lieferzeit:** auf Anfrage

### Schwenkgeländer

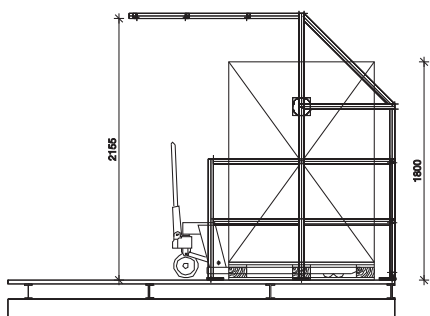

### Übergabestation mit Schiebeter



### Übergabestation mit Kette



# META Praxislösungen

Ideen für jedes Lager



Das Lagersystem



META Kragarmregale & Stahlbau

# Trag-Verhaltensforschung

## META-Prüfmanagement

### Standicherheit mit Qualitätsgarantie

Normen bedeuten nicht Einschränkung, sondern Verpflichtung und Sicherheit im Rahmen des Know-hows. META trägt diesem Grundsatz konsequent Rechnung.

Hochqualifizierte Ingenieure und Techniker bilden das META-Prüfmanagement-Team. Im ständigen Dialog mit unseren Konstrukteuren und Statikern werden Qualitätsvorgaben entwickelt und Qualitätssicherungsmaßnahmen festgelegt.

In entsprechenden Prüfverfahren wird dann im hauseigenen Prüflabor das Zusammenspiel der Einzelkomponenten wirksam getestet. Die so gewonnenen Erkenntnisse bilden die Grundlage für nachfolgende Produktinnovationen. Dieser stetige Know-how Zuwachs führt zu äußerst optimierten und ausgereiften Konstruktionen mit hohem Sicherheitsstandard aller META Lagersysteme.

## Grenz-Erfahrungen: Verformen · verdrillen · zerreißen · zerstören



### Wir stellen uns

Gütesicherung nach RAL bedeutet ständige Kontrolle und Überwachung durch unabhängige Institute. Dieser sogenannten Fremdüberwachung stellen wir uns gerne. Denn unsere Qualitätsstandards sind führend.

In der META Produktinformation sind uns zuerkannte Gütesiegel direkt den entsprechenden Systemen zugeordnet.

### Gütescheine, more than a button.



Das RAL (Deutsches Institut für Gütesicherung und Kennzeichnung e.V.) wurde bereits 1925 gegründet. Seine Aufgabe ist die Sicherstellung hoher Qualitäten von Produkten und Dienstleistungen. Nur das RAL als Dach von derzeit 139 Gütegemeinschaften darf in Deutschland Gütescheine vergeben.

Die Fachbodenregalsysteme META FIX® und META CLIP® tragen das Gütescheine RAL-RG

614/1, das Palettenregalsystem META MULTIPAL® das Gütescheine RAL-RG 614/2 sowie das Kragarmregalsystem META MULTISTRONG® L und M nach RAL-RG 614/5.

Auch für die Systeme Geschossanlagen und Verschieberegale, die nicht im META Hauptkatalog dargestellt sind, verfügt META über das RAL-Gütescheine.

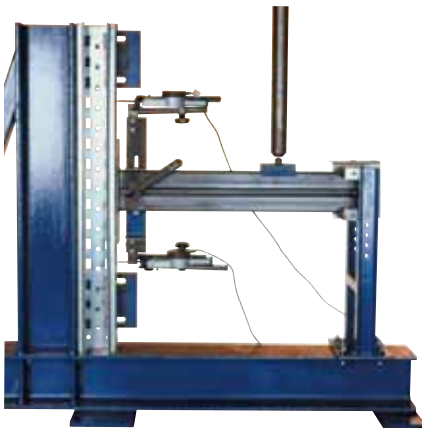

*Holmanschlussversuch im META-Prüflabor:  
Versuchsbeginn*

Gewissermaßen in Form einer Wiedervorlage, kommen alle META Produkte in regelmäßigen Zeitabständen erneut auf den Prüfstand. Zusätzlich, mit Hilfe einer speziellen Datenbank, gelangen die Produkterfahrungen des Fachhandels und der Endnutzer zur Auswertung. Dieses synergetische Verfahren trägt wesentlich zur permanenten Qualitätssteigerung der META Produkte bei.

**Wiedervorlage:  
Materialprüfung**

**• das Leben ist hart, unsere Prüfverfahren sind härter!**



**Kompetenz + Leidenschaft = Qualität**

Die META-Regalbau GmbH & Co. KG ist für den Geltungsbereich Lager- und Betriebseinrichtungen nach DIN EN ISO 9001:2000 zertifiziert.

*Holmanschlussversuch im META-Prüflabor:  
Versuchsende*

**Ergebnisorientierte  
Stabilitätsphilosophie**

Die META Produkte entsprechen den Bedingungen der gewerblichen Berufsgenossenschaft nach BGR 234 (vorm. ZH 1/428).

Maximalforderungen stellen und praxisorientiert umsetzen.

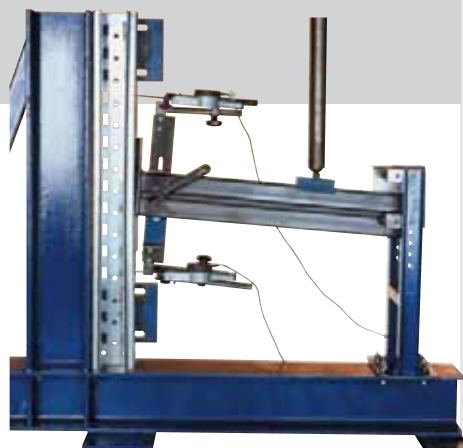

**Arbeitsschutz**

**Statik und Statistik**

# META Praxislösungen

Ideen für jedes Lager





# META Artikel-Nummer-Finder

Art.-Nr. 57 – 67882

Art.-Nr.	Seite	Art.-Nr.	Seite	Art.-Nr.	Seite	Art.-Nr.	Seite	Art.-Nr.	Seite	Art.-Nr.	Seite	Art.-Nr.	Seite	Art.-Nr.	Seite		
57	43	1376	23	2180	13	11538	7	45697	89	51280	85	51357	85	60781	44	67766	46
58	43	1541	24	2182	13	11539	7	45698	89	51281	85	51358	85	60782	44	67767	41
107	44	1543	24	2184	13	14286	28	45699	89	51282	85	51359	85	60873	43	67769	41
108	44	1545	24	2186	13	14287	28	45699	55	51283	85	51360	85	61241	46	67810	23
154	36	1547	24	2188	13	14290	28	45700	55	51284	85	51361	85	61242	46	67811	23
216	43	1549	24	2190	13	14291	28	45700	89	51285	85	51362	85	61243	46	67812	23
218	43	1551	24	2192	13	14294	28	45701	89	51286	85	51363	85	61447	46	67813	23
219	43	1553	24	2194	13	14295	28	45701	55	51287	85	51364	85	61447	46	67814	23
276	43	1555	24	2196	13	14298	28	45702	89	51288	85	51365	85	61451	36	67815	23
277	43	1557	24	2198	13	14299	28	45703	89	51289	85	51366	88	61534	45	67816	23
278	43	1559	24	2200	13	14302	28	45704	89	51290	85	51367	88	61557	48	67817	23
383	43	1561	24	2202	13	14303	28	47892	44	51291	85	51368	88	62206	48	67818	23
384	43	1563	24	2300	12	14306	28	48185	46	51292	85	51369	88	62211	46	67819	23
385	43	1565	24	2303	12	14307	28	48188	46	51293	85	51370	88	62219	48	67820	23
386	43	1567	24	2306	12	14310	28	48802	116	51294	85	51371	88	62431	43	67821	23
437	41	1569	24	2309	12	14311	28	48804	116	51295	85	51398	55	62497	43	67822	23
462	45	1571	24	2312	12	14314	28	48807	116	51296	85	51398	89	62806	48	67823	23
463	45	1573	24	2315	12	14315	28	48876	44	51297	85	51431	55	62809	43	67824	23
464	45	1575	24	2318	12	14318	28	48930	89	51298	85	53199	43	62811	48	67825	23
470	42	1577	24	2321	12	14319	28	49032	116	51299	85	53200	43	63182	48	67826	23
474	42	1579	24	2324	12	14322	28	51059	100	51300	85	53497	36	63183	48	67827	23
478	42	1581	24	2327	12	14323	28	51223	84	51301	85	53573	55	63247	41	67828	23
482	42	1583	24	2330	12	14326	28	51224	84	51302	85	53576	55	63331	43	67829	23
486	42	1585	24	2333	12	14327	28	51225	84	51303	85	53585	55	63404	43	67830	23
676	41	1588	24	2336	12	14330	28	51226	84	51304	85	53586	55	63519	43	67831	23
679	41	1590	24	2339	12	14331	28	51227	84	51305	85	53589	48	63606	88	67832	23
681	41	1592	24	2342	12	14904	45	51228	84	51306	85	53590	48	63607	88	67833	23
683	41	1594	24	2345	12	14905	45	51229	84	51307	85	53595	54	63707	48	67834	24
685	41	1596	24	2348	12	14906	45	51230	84	51308	85	53596	54	63708	44	67835	24
687	41	1598	24	2351	12	16258	28	51231	84	51309	85	53597	54	63710	43	67836	24
688	41	1600	24	2354	12	16258	28	51232	84	51310	85	53599	49	63711	43	67837	24
729	88	1602	24	2357	12	16259	28	51233	84	51311	85	54150	43	63744	43	67838	24
731	88	1604	24	2360	12	16259	28	51234	84	51312	85	54292	48	63859	48	67839	24
732	88	1607	24	2364	12	16260	28	51235	84	51313	85	54299	48	63860	48	67840	24
811	43	1610	24	2366	12	16260	28	51236	84	51314	85	54317	55	64497	43	67841	24
888	130	1613	24	2369	12	16261	28	51237	84	51315	85	54317	89	64499	43	67842	24
889	130	1617	24	2583	44	16261	28	51238	84	51316	85	54756	41	64501	41	67843	24
890	130	1620	26	2584	44	41343	88	51239	84	51317	85	56204	48	65473	41	67844	24
893	130	1620	24	2922	85	41344	88	51240	84	51318	85	56506	104	65646	48	67845	24
894	131	1623	24	2925	85	41570	85	51241	84	51319	85	56507	104	65769	41	67846	24
895	131	1624	24	2928	85	41571	85	51242	84	51320	85	56880	48	65869	43	67847	24
897	131	1624	26	2930	85	42512	130	51243	84	51321	85	56881	48	65876	67	67848	24
904	88	1626	24	2933	85	42613	90	51244	84	51322	85	56882	48	65877	67	67849	24
905	88	1628	26	2947	85	42686	60	51245	84	51323	85	56883	48	65878	67	67850	24
906	88	1628	24	2994	88	42688	60	51246	84	51324	85	56902	48	65879	67	67851	24
907	88	1630	24	2997	88	42692	60	51247	84	51325	85	56903	48	65880	67	67852	24
908	88	1632	24	3030	88	42694	60	51248	84	51326	85	56904	48	65881	67	67853	24
909	88	1632	26	3033	88	42757	88	51249	84	51327	85	56905	48	65882	67	67854	24
910	88	1634	24	3037	85	42896	88	51250	84	51328	85	56906	48	65883	67	67855	24
911	88	1634	26	3041	85	42897	88	51251	84	51329	85	56907	48	66103	43	67856	24
912	88	1637	24	3045	85	42898	88	51252	84	51330	85	56909	48	66346	43	67857	24
1052	43	1638	24	3086	12	42930	85	51253	84	51331	85	57698	44	66347	43	67858	24
1265	23	1638	26	3088	12	42931	85	51254	84	51332	85	57903	104	66348	43	67859	24
1282	23	1641	24	3090	12	42932	85	51255	84	51333	85	57904	104	66909	88	67860	24
1287	23	1642	26	3092	12	43031	85	51256	84	51334	85	57905	104	67111	48	67861	24
1293	23	1642	24	3095	23	43032	85	51257	84	51335	85	57906	104	67112	48	67862	24
1298	23	1645	24	3095	25	43033	85	51258	84	51336	85	57907	104	67735	43	67863	24
1303	23	1666	13	3097	23	43034	85	51259	84	51337	85	57908	104	67740	43	67864	24
1308	23	1668	13	3097	25	43035	85	51260	84	51338	85	58456	48	67741	43	67865	24
1313	23	1670	13	3099	23	43036	85	51261	84	51339	85	58457	48	67744	43	67866	24
1315	23	1672	13	3099	25	43037	85	51262	84	51340	85	58458	48	67749	43	67867	24
1317	23	1691	44	3110	23	43038	85	51263	84	51341	85	58459	48	67750	43	67868	24
1334	23	1694	44	3110	25	43039	85	51264	84	51342	85	58460	48	67751	43	67869	24
1339	23	1900	41	7505	49	43040	85	51265	84	51343	85	58660	46	67752	43	67870	24
1344	23	1946	44	7507	49	43041	85	51266	84	51344	85	58662	46	67753	43	67871	24
1350	23	2157	13	7639	43	43042	85	51267	84	51345	85	58683	43	67754	43	67872	24
1353	23	2158	13	7827	55	43472	89	51268	84	51346	85	58690	41	67755	43	67873	24
1356	23	2160	13	7851	43	45507	24	51269	84	51347	85	58699	44	67756	43	67874	24
1359	23	2162	13	7975	55	45508	24	51271	84	51348	85	59848	48	67757	43	67875	24
1360	44	2164	13	9896	43	45511	24	51272	85	51349	85	59849	48	67758	43	67876	24
1362	23	2166	13	9909	43	45512	24	51273	85	51350	85	59850	48	67759	43	67877	24
1364	44	2168	13	9912	43	45515	24	51274	85	51351	85	59851	48	67760	43	67878	24
1365	23	2170	13	10262	43	45517	24	51275	85	51352	85	60727	88	67761	43	67879	24
1367	23	2172	13	11321	7	45532	26	51276	85	51353	85	60731	88	67762	43	67880	24
1370	23	2174	13	11322	7	45532	24	51277	85	51354	85	60739	88	67763	43	67881	24
1372	23	2176	13	11324	7	45591	36	51278	85	51355	85	60752	48	67764	43	67882	23
1374	23	2178	13	11537	7	45696	89	51279	85	51356	85	60754	48	67765	43	67882	25

# META Artikel-Nummer-Finder



Das Lagersystem

Art.-Nr. 67883 – 74927

Art.-Nr.	Seite	Art.-Nr.	Seite	Art.-Nr.	Seite	Art.-Nr.	Seite	Art.-Nr.	Seite	Art.-Nr.	Seite	Art.-Nr.	Seite	Art.-Nr.	Seite
67883	23	67997	12	68191	86	68271	87	69634	42	70610	26	70691	26	70768	28
67883	25	67998	12	68195	86	68272	87	69635	42	70611	26	70692	26	70769	28
67884	23	67999	12	68196	87	68273	87	69637	42	70612	26	70693	26	70770	28
67884	25	68000	12	68197	87	68274	87	69764	14	70613	26	70694	26	70771	28
67885	23	68001	12	68198	87	68275	87	69765	14	70614	26	70695	26	70772	28
67885	25	68002	12	68199	87	68276	86	69766	14	70615	26	70696	26	70773	28
67886	24	68003	12	68200	87	68277	86	69767	14	70616	26	70697	26	70774	28
67886	26	68004	12	68201	87	68278	86	69768	14	70617	26	70698	26	70775	28
67887	26	68005	12	68202	87	68279	86	69769	14	70618	26	70699	26	70776	28
67887	24	68006	12	68203	87	68280	87	69770	14	70619	26	70700	26	70777	28
67888	26	68007	12	68204	86	68281	87	69771	14	70620	26	70701	26	70778	28
67888	24	68008	12	68205	86	68282	87	69772	14	70621	26	70702	26	70779	28
67889	26	68009	13	68206	86	68283	87	69773	14	70622	26	70703	26	70780	28
67889	24	68010	13	68207	86	68284	87	69774	14	70623	26	70704	26	70781	28
67890	26	68011	13	68208	87	68285	87	69775	14	70624	26	70705	26	71239	102
67890	24	68012	13	68209	87	68286	87	69776	14	70625	26	70706	26	71965	67
67891	24	68013	13	68210	87	68287	87	69777	14	70626	26	70707	26	72265	36
67891	26	68014	13	68211	87	68288	86	69778	14	70627	26	70708	26	72266	36
67892	26	68015	13	68212	87	68289	86	69779	14	70628	26	70709	26	72267	36
67892	24	68016	13	68213	87	68290	86	69780	14	70629	26	70710	26	72268	36
67893	24	68017	13	68214	87	68291	86	69781	14	70630	26	70711	26	72432	69
67893	26	68018	13	68215	87	68292	87	69782	14	70631	26	70712	26	72441	36
67904	34	68019	13	68216	86	68293	87	69783	14	70632	26	70713	26	72442	36
67906	34	68020	13	68217	86	68294	87	69784	14	70633	26	70714	26	72443	36
67907	34	68021	13	68218	86	68295	87	69785	14	70634	26	70715	26	72444	36
67908	34	68022	13	68219	86	68296	87	69786	14	70635	26	70716	26	73467	104
67910	34	68023	13	68220	87	68297	87	69787	14	70636	26	70717	26	73468	104
67911	34	68024	13	68221	87	68298	87	69788	14	70637	26	70718	26	73581	77
67914	34	68025	13	68222	87	68299	87	69789	14	70638	26	70719	26	73581	41
67915	34	68026	13	68223	87	68300	86	69790	14	70639	26	70720	26	73623	45
67916	34	68027	13	68224	87	68301	86	69791	14	70640	26	70721	26	73625	45
67917	34	68028	13	68225	87	68302	86	69792	14	70641	26	70722	26	73627	45
67932	28	68029	13	68226	87	68303	86	69793	14	70642	26	70723	26	73633	45
67933	28	68030	13	68227	87	68304	87	69794	14	70643	26	70724	26	73635	45
67934	28	68031	13	68228	86	68305	87	69797	14	70644	26	70725	26	73637	45
67935	28	68032	13	68229	86	68306	87	69798	14	70645	26	70726	26	73683	45
67936	28	68057	12	68230	86	68307	87	69799	14	70646	26	70727	26	73685	45
67937	28	68058	12	68231	86	68308	87	69800	14	70647	26	70728	26	73687	45
67938	28	68059	12	68232	87	68309	87	69801	14	70648	26	70729	26	73693	45
67939	28	68060	12	68233	87	68310	87	69804	14	70649	26	70730	26	73695	45
67940	28	68061	13	68234	87	68311	87	69805	14	70650	26	70731	26	73697	45
67941	28	68062	13	68235	87	68312	87	69806	14	70651	26	70732	26	74090	116
67942	28	68063	13	68236	87	68313	87	69807	14	70652	26	70733	26	74090	128
67943	28	68064	13	68237	87	68314	87	69810	14	70653	26	70734	28	74091	128
67944	28	68146	88	68238	87	68315	87	69811	14	70654	26	70735	28	74628	67
67945	28	68147	88	68239	87	68316	87	69812	14	70655	26	70736	28	74633	67
67946	28	68148	88	68240	86	68317	87	69813	14	70656	26	70737	28	74637	67
67947	28	68149	88	68241	86	68318	87	69884	104	70657	26	70738	28	74641	67
67948	28	68150	88	68242	86	68319	87	69885	104	70662	25	70739	28	74668	67
67949	28	68151	88	68243	86	68320	87	69886	88	70663	25	70740	28	74672	67
67950	28	68152	88	68244	87	68321	87	69887	88	70664	25	70741	28	74676	67
67951	28	68163	86	68245	87	68322	87	69888	88	70665	25	70742	28	74680	67
67952	28	68164	86	68246	87	68323	87	69980	49	70666	25	70743	28	74691	67
67953	28	68165	86	68247	87	68324	87	70585	25	70667	25	70744	28	74695	67
67954	28	68166	86	68248	87	68325	87	70586	25	70668	25	70745	28	74699	67
67955	28	68167	87	68249	87	68326	87	70587	25	70669	25	70746	28	74703	67
67956	28	68168	87	68250	87	68327	87	70588	25	70670	25	70747	28	74711	67
67956	28	68169	87	68251	87	68328	87	70589	25	70671	25	70748	28	74715	67
67957	28	68170	87	68252	86	68329	87	70590	25	70672	25	70749	28	74719	67
67957	28	68171	87	68253	86	68330	87	70592	25	70673	25	70750	28	74723	67
67958	28	68173	87	68254	86	68331	87	70593	25	70674	25	70751	28	74805	128
67958	28	68174	87	68255	86	68332	87	70594	25	70675	25	70752	28	74809	128
67959	28	68175	87	68256	87	68333	87	70595	25	70676	25	70753	28	74811	128
67959	28	68176	86	68257	87	68334	87	70596	25	70677	25	70754	28	74812	128
67966	46	68177	86	68258	87	68335	87	70597	25	70678	25	70755	28	74814	128
67985	12	68178	86	68259	87	68528	90	70598	25	70679	25	70756	28	74815	128
67986	12	68179	86	68260	87	68534	90	70599	25	70680	25	70757	28	74816	128
67987	12	68180	87	68261	87	68535	90	70600	25	70681	25	70758	28	74817	128
67988	12	68181	87	68262	87	68759	43	70601	25	70682	25	70759	28	74818	128
67989	12	68182	87	68263	87	68787	55	70602	25	70683	25	70760	28	74819	128
67990	12	68183	87	68264	86	68789	43	70603	25	70684	25	70761	28	74820	128
67991	12	68184	87	68265	86	68791	55	70604	25	70685	25	70762	28	74821	128
67992	12	68185	87	68266	86	68953	43	70605	25	70686	26	70763	28	74822	128
67993	12	68186	87	68267	86	68989	43	70606	25	70687	26	70764	28	74823	128
67994	12	68187	87	68268	87	68997	43	70607	25	70688	26	70765	28	74833	128
67995	12	68188	86	68269	87	69632	42	70608	25	70689	26	70766	28	74848	125
67996	12	68189	86	68270	87	69633	42	70609	25	70690	26	70767	28	74849	125

# META Artikel-Nummer-Finder

Art.-Nr. 74928 – 84545

Art.-Nr.	Seite	Art.-Nr.	Seite	Art.-Nr.	Seite	Art.-Nr.	Seite	Art.-Nr.	Seite	Art.-Nr.	Seite	Art.-Nr.	Seite	Art.-Nr.	Seite		
74928	129	75060	125	75145	127	77522	108	77691	103	79349	67	80750	116	81128	75	83185	69
74929	129	75061	125	75146	127	77523	108	77692	103	79350	67	80751	116	81129	75	83186	69
74930	129	75063	127	75147	127	77524	108	77693	103	79351	67	80752	116	81130	75	83187	69
74931	129	75065	127	75148	127	77525	108	77694	103	79353	67	80766	117	81131	75	83188	69
74932	129	75066	127	75149	127	77526	108	77695	103	79354	67	80786	116	81132	75	83189	69
74933	129	75067	127	75150	127	77527	108	77696	103	79355	67	80793	116	81133	75	83190	69
74934	129	75068	127	75151	127	77528	108	77697	103	79356	67	80901	77	81186	115	83191	69
74937	125	75069	127	75152	127	77529	108	77698	103	79357	67	80902	77	81187	115	83192	69
74943	125	75070	127	75153	127	77530	108	77699	103	79358	67	80903	77	81188	115	83193	69
74945	125	75071	127	75154	127	77531	108	77700	103	79359	67	80904	77	81189	115	83194	69
74947	125	75072	127	75155	127	77532	108	77716	102	79360	67	80905	77	81190	115	83195	69
74948	125	75073	127	75156	127	77533	108	77717	102	79361	67	80906	77	81191	115	83196	69
74949	125	75074	127	75157	127	77534	108	77718	102	79362	67	80907	77	81192	115	83197	69
74958	134	75075	127	75158	127	77535	108	77719	102	79367	67	80908	77	81193	115	83198	69
74959	134	75076	127	75159	127	77536	108	77720	102	79368	67	80909	77	81194	115	83199	69
74961	134	75077	127	75160	127	77537	108	77721	102	79369	67	80910	77	81195	115	83200	69
74962	134	75078	127	75161	127	77538	108	77722	102	79370	67	80911	77	81196	115	83201	69
74963	134	75079	127	75162	127	77539	108	77723	102	79371	67	80912	77	81197	115	83483	43
74964	134	75080	127	75163	127	77540	108	77724	102	79372	67	80981	78	81199	116	84010	36
74977	125	75081	127	75164	127	77541	108	77725	102	79373	67	80982	78	81202	115	84011	36
74978	125	75082	127	75165	127	77542	108	77770	102	79374	67	80983	78	81203	115	84012	36
74979	125	75083	127	75188	48	77543	108	77771	102	79375	67	80984	78	81204	115	84013	36
74980	125	75084	127	76032	96	77544	108	77772	102	79376	67	80985	78	81205	115	84014	36
74981	125	75085	127	76034	96	77545	108	77773	102	79377	67	80986	78	81206	115	84015	36
74982	125	75086	127	76036	96	77546	108	77774	102	79378	67	81026	77	81207	115	84016	36
75001	125	75087	127	76037	96	77547	108	77775	102	79379	67	81032	114	81209	78	84017	36
75002	125	75088	127	76038	96	77548	108	77776	102	79380	67	81033	114	81210	78	84018	36
75003	125	75089	127	76039	96	77549	108	77777	102	79381	67	81034	114	81211	78	84019	36
75004	125	75090	127	76040	96	77550	108	77778	102	79382	67	81035	114	81212	78	84020	36
75005	125	75091	127	76093	96	77551	108	77779	102	79383	67	81036	114	81213	78	84021	36
75006	125	75092	127	76095	96	77552	108	77780	102	79384	67	81037	114	81214	78	84022	36
75007	134	75093	127	76096	96	77553	108	77781	102	79386	67	81038	114	81898	8	84023	36
75008	134	75094	127	76097	96	77554	108	77782	102	79387	67	81039	114	81901	8	84024	36
75009	134	75095	127	76098	96	77555	108	77783	102	79388	67	81040	114	82670	49	84025	36
75010	134	75100	127	76099	96	77556	108	77784	102	79389	67	81041	114	82671	49	84026	36
75011	134	75102	127	76100	96	77557	108	77785	102	79657	109	81042	114	82687	49	84027	36
75012	134	75103	127	76118	97	77557	108	77786	102	79742	117	81043	114	82720	45	84028	36
75013	125	75104	127	76119	97	77557	108	77787	102	79743	117	81044	114	82721	45	84029	36
75014	125	75105	127	76120	97	77558	108	77788	102	80051	69	81045	114	82722	45	84041	36
75015	125	75106	127	76121	97	77558	108	77789	102	80051	67	81046	114	82723	45	84042	36
75016	125	75107	127	76122	97	77558	108	77791	104	80652	103	81047	114	82724	45	84043	36
75017	125	75108	127	76123	97	77559	108	77792	104	80653	103	81048	114	82725	45	84044	36
75018	125	75109	127	76124	97	77559	108	77859	48	80654	103	81049	114	82729	54	84045	36
75020	125	75110	127	76210	97	77559	108	77860	48	80655	103	81050	114	82730	54	84046	36
75021	125	75111	127	76211	97	77560	108	77988	128	80656	103	81051	114	83145	69	84104	101
75022	125	75112	127	76212	97	77560	108	77989	128	80657	103	81052	114	83150	8	84105	101
75023	125	75113	127	76213	97	77560	108	77990	128	80658	103	81053	114	83151	8	84516	30
75024	125	75114	127	76214	97	77561	108	78107	101	80659	103	81054	114	83152	69	84517	30
75025	125	75115	127	76215	97	77561	108	78108	101	80660	103	81055	114	83153	69	84518	30
75027	134	75116	127	76216	97	77561	108	78124	101	80661	103	81056	114	83154	69	84519	30
75028	134	75117	127	76673	116	77562	108	78125	101	80662	104	81057	114	83155	69	84519	57
75029	134	75118	127	76674	116	77562	108	78861	98	80663	104	81058	114	83156	69	84520	30
75030	134	75119	127	76675	116	77562	108	78863	98	80677	103	81059	114	83157	69	84521	30
75031	134	75120	127	76676	116	77563	69	78863	107	80678	103	81060	114	83160	69	84522	30
75032	134	75121	127	76677	116	77564	69	78928	96	80679	103	81061	114	83161	69	84523	30
75035	125	75122	127	76678	116	77571	69	78929	96	80680	103	81062	114	83162	69	84524	30
75036	125	75123	127	76686	116	77572	69	78930	96	80681	103	81063	114	83163	69	84525	30
75037	125	75124	127	76687	116	77578	69	78931	96	80682	103	81064	114	83164	69	84526	30
75038	125	75125	127	76688	116	77579	69	78932	96	80683	103	81065	114	83166	69	84527	30
75039	125	75126	127	76689	116	77599	69	78938	96	80684	103	81066	114	83167	69	84528	30
75041	125	75127	127	76690	116	77600	69	78939	96	80685	103	81067	114	83168	69	84529	30
75042	125	75128	127	76691	116	77607	69	78940	96	80686	103	81081	104	83169	69	84530	30
75043	125	75129	127	77155	43	77608	69	78941	96	80710	116	81083	104	83170	69	84531	57
75044	125	75130	127	77487	98	77613	69	78942	96	80711	116	81108	78	83171	69	84531	30
75045	125	75131	127	77488	98	77614	69	79334	67	80712	116	81116	75	83172	69	84532	30
75046	125	75132	127	77489	98	77627	69	79335	67	80713	116	81116	74	83173	69	84533	30
75047	125	75134	127	77490	98	77628	69	79336	67	80714	116	81117	75	83174	69	84534	30
75048	134	75135	127	77491	98	77634	69	79337	67	80716	116	81118	75	83175	69	84535	30
75049	134	75136	127	77501	109	77635	69	79338	67	80740	116	81119	75	83176	69	84536	30
75050	134	75137	127	77502	109	77638	69	79339	67	80741	116	81120	75	83177	69	84537	30
75051	134	75138	127	77503	109	77639	69	79340	67	80742	116	81121	75	83178	69	84538	30
75052	134	75139	127	77504	109	77642	69	79341	67	80743	116	81122	75	83179	69	84539	30
75053	134	75140	127	77507	109	77643	69	79343	67	80744	116	81123	75	83180	69	84540	30
75056	125	75141	127	77508	109	77646	69	79344	67	80745	116	81124	75	83181	69	84543	41
75057	125																

# META Artikel-Nummer-Finder



Das Lagersystem

Art.-Nr. 84546 – 95662

Art.-Nr.	Seite	Art.-Nr.	Seite	Art.-Nr.	Seite	Art.-Nr.	Seite	Art.-Nr.	Seite	Art.-Nr.	Seite	Art.-Nr.	Seite	Art.-Nr.	Seite
84546	30	84645	30	87023	76	87143	28	89635	21	89985	99	91495	60	93515	107
84548	30	84646	30	87024	76	87144	28	89636	21	89986	99	91518	117	93515	96
84549	30	84647	30	87025	76	87145	28	89637	21	89987	99	91519	117	94756	36
84550	30	84648	30	87026	76	87146	28	89638	21	89988	99	91522	117	94757	36
84551	30	84649	30	87028	76	87147	28	89639	21	89989	99	91523	117	94758	36
84552	30	84652	30	87029	76	87148	28	89640	21	89990	99	91525	43	94759	36
84553	30	84653	30	87030	76	87150	28	89641	21	89991	99	92685	104	94760	36
84554	30	84654	30	87031	76	87152	28	89642	21	89992	99	92841	107	94761	36
84555	30	84655	30	87032	76	87153	28	89643	21	89993	99	92841	98	94762	36
84556	30	84656	30	87033	76	87153	28	89644	21	89998	104	92843	98	94763	36
84557	30	84657	30	87034	76	87154	28	89645	21	90231	62	92843	107	94816	98
84558	30	84658	30	87035	76	87154	28	89646	21	90232	62	92844	98	94817	98
84559	30	84659	30	87036	76	87197	46	89647	21	90233	62	92844	107	94818	98
84560	30	84660	30	87037	76	87198	46	89648	21	90234	62	93173	107	94819	98
84561	30	84661	30	87038	76	87585	78	89706	21	90235	62	93174	107	94820	98
84581	30	84662	30	87039	76	87589	75	89707	21	90236	62	93175	107	94821	98
84582	30	84663	30	87040	78	87590	75	89708	21	90237	62	93176	107	94952	7
84583	30	84665	30	87041	78	87591	75	89709	21	90238	62	93177	107	94953	7
84584	30	84673	30	87042	78	87592	78	89710	21	90239	62	93178	107	94954	7
84585	30	84675	30	87043	78	88323	101	89711	21	90240	62	93179	107	94955	7
84586	30	84676	30	87044	78	88326	101	89733	11	90345	11	93180	107	94956	7
84587	30	84678	30	87045	78	88338	101	89734	11	90346	11	93181	107	94957	7
84588	30	84679	30	87046	78	88341	101	89735	11	90347	11	93182	107	95009	21
84589	30	84680	30	87047	78	88446	101	89736	11	90348	11	93183	107	95013	21
84590	30	84681	30	87048	78	88450	101	89737	11	90349	11	93184	107	95014	21
84591	30	84682	30	87052	75	88481	101	89738	11	90350	11	93185	107	95015	21
84592	30	84684	30	87053	75	88484	101	89934	99	90351	11	93186	107	95016	21
84593	30	84685	30	87054	75	89416	21	89935	99	90352	11	93187	107	95017	21
84594	30	84686	30	87055	75	89417	21	89936	99	90368	11	93188	107	95018	21
84595	30	84687	30	87056	75	89418	21	89937	99	90369	11	93189	107	95019	21
84596	30	84688	30	87057	75	89419	21	89938	99	90370	11	93190	107	95020	21
84597	30	84689	30	87058	78	89422	21	89939	99	90371	11	93191	107	95021	21
84598	30	84690	30	87059	78	89423	21	89940	99	90372	11	93192	107	95022	21
84599	30	84691	30	87062	24	89424	21	89941	99	90373	11	93193	107	95023	21
84600	30	84692	30	87063	24	89425	21	89942	99	90374	11	93194	107	95024	21
84601	30	84693	30	87064	24	89428	21	89943	99	90375	11	93195	107	95026	21
84602	30	84694	30	87065	24	89429	21	89944	99	90410	11	93196	107	95027	21
84603	30	84695	30	87066	24	89430	21	89945	99	90411	11	93197	107	95028	21
84604	30	84696	30	87087	24	89431	21	89946	99	90412	11	93198	107	95029	21
84605	30	84697	30	87088	26	89434	21	89947	99	90413	11	93199	107	95030	21
84606	30	84698	30	87088	24	89435	21	89948	99	90414	11	93200	107	95031	21
84607	30	84813	41	87089	24	89436	21	89949	99	90415	11	93201	107	95032	21
84608	30	84890	41	87090	24	89437	21	89950	99	90894	57	93202	107	95033	21
84609	30	84891	41	87091	24	89494	11	89951	99	91074	56	93203	107	95086	96
84610	30	85900	77	87092	24	89495	11	89952	99	91075	56	93204	107	95087	96
84611	30	85905	78	87104	24	89496	11	89953	99	91076	56	93223	107	95088	96
84614	30	85906	78	87105	24	89497	11	89954	99	91077	56	93224	107	95089	96
84615	30	86501	46	87106	26	89498	11	89955	99	91078	56	93225	107	95090	96
84616	30	86504	46	87106	24	89499	11	89956	99	91079	56	93226	107	95091	96
84617	30	86665	130	87111	26	89500	11	89957	99	91080	57	93227	107	95092	96
84618	30	86666	130	87112	26	89501	11	89958	99	91081	57	93228	107	95093	96
84619	30	86667	130	87113	26	89502	11	89959	99	91082	57	93229	107	95094	96
84620	30	86668	130	87115	26	89503	11	89960	99	91271	57	93230	107	95095	96
84621	30	86669	130	87116	26	89504	11	89961	99	91272	57	93231	107	95096	96
84622	30	86751	131	87117	26	89505	11	89962	99	91275	57	93232	107	95097	96
84623	30	86967	36	87118	26	89526	11	89963	99	91282	34	93233	107	95098	96
84624	30	86968	36	87119	26	89527	11	89964	99	91283	34	93234	107	95099	96
84625	30	86969	36	87120	26	89528	11	89965	99	91408	34	93235	107	95100	96
84626	30	86970	36	87121	26	89529	11	89966	99	91409	34	93236	107	95101	96
84627	30	86971	36	87122	26	89548	11	89967	99	91415	48	93237	107	95102	96
84628	30	86972	36	87123	26	89549	11	89968	99	91440	99	93238	107	95103	96
84629	30	86973	36	87125	28	89550	11	89969	99	91441	99	93239	106	95104	96
84630	30	86974	36	87126	28	89551	11	89970	99	91442	99	93240	106	95107	97
84631	30	86995	63	87127	28	89552	11	89971	99	91443	99	93508	96	95108	97
84632	30	87005	63	87129	28	89553	11	89972	99	91444	99	93508	107	95109	97
84633	30	87006	63	87130	28	89554	11	89973	99	91445	99	93509	107	95110	97
84634	30	87012	76	87132	28	89555	11	89974	99	91446	99	93509	96	95111	97
84635	30	87013	76	87133	28	89556	11	89975	99	91447	99	93510	96	95112	97
84636	30	87014	76	87134	28	89557	11	89976	99	91448	99	93510	107	95113	97
84637	30	87015	76	87135	28	89558	11	89977	99	91449	99	93511	96	95114	97
84638	30	87016	76	87136	28	89559	11	89978	99	91450	100	93511	107	95115	96
84639	30	87017	76	87137	28	89560	11	89979	99	91451	100	93512	107	95116	96
84640	30	87018	76	87138	28	89561	11	89980	99	91452	100	93512	96	95117	96
84641	30	87019	76	87139	28	89562	11	89981	99	91453	100	93513	96	95118	96
84642	30	87020	76	87140	28	89563	11	89982	99	91492	60	93513	107	95119	96
84643	30	87021	76	87141	28	89633	21	89983	99	91493	60	93514	107	95120	96
84644	30	87022	76	87142	28	89634	21	89984	99	91494	60	93514	96	95121	96

Art.-Nr. 95663 – 175811

finden Sie unter ...

Art.-Nr.	Seite	Art.-Nr.	Seite	Art.-Nr.	Seite	Art.-Nr.	Seite
95663	21	97039	21	97235	114	173892	96
95664	21	97040	21	97236	114	173893	96
95665	21	97041	21	97237	114	173894	96
95666	21	97042	21	97238	114	173926	96
95667	21	97043	21	97239	114	173927	96
95672	21	97044	21	97240	114	173928	96
95673	21	97045	21	97242	114	173929	96
95674	21	97046	21	97243	114	173930	96
95676	21	97047	21	97244	114	173931	96
95677	21	97048	21	97245	114	173932	96
95678	21	97049	21	97246	114	174001	97
95679	21	97050	21	97247	114	174039	97
95680	21	97051	21	97248	114	174336	96
95681	21	97052	21	97249	114	174337	96
95682	21	97053	21	97250	114	174338	96
95683	21	97054	21	97251	114	174339	96
95688	21	97098	134	97252	114	174340	96
95689	21	97106	79	97253	114	174341	96
95690	21	97107	79	97254	114	174342	96
95843	100	97108	79	97255	114	174343	96
95844	67	97109	79	97256	114	174344	96
95845	67	97147	46	97257	114	174345	96
95846	67	97148	46	97258	114	174346	96
95847	67	97149	46	97259	114	174347	96
95848	67	97150	46	97260	114	174348	96
95849	67	97160	48	97261	114	174349	96
95850	67	97161	48	97262	114	174350	96
95851	67	97166	48	97263	114	174351	96
95852	67	97167	48	97264	114	174352	96
95853	67	97181	13	97265	114	174353	96
95854	67	97182	13	97271	47	174354	96
95855	67	97183	13	97272	47	174374	96
95856	69	97184	13	97273	47	174375	96
95857	69	97185	13	97274	47	174376	96
95858	69	97186	13	97275	47	174377	96
95859	69	97187	13	97276	47	174378	96
95860	69	97188	13	97277	47	174379	96
95861	69	97189	13	97278	47	174380	96
95862	69	97190	13	97279	47	174381	96
95863	69	97191	13	97280	47	174382	96
95864	69	97192	13	97281	47	174383	96
95865	69	97193	13	97282	47	174384	96
95866	69	97194	13	97284	47	174385	96
95867	69	97195	13	97285	47	174386	96
95892	61	97196	13	97286	47	174387	96
95893	61	97197	13	97287	47	174388	96
95894	61	97198	13	97288	47	174389	96
95895	61	97199	13	97289	47	174390	96
95902	54	97200	13	97290	47	174391	96
95903	54	97201	13	97291	47	174392	96
95904	54	97202	13	97292	47	174450	97
95905	54	97203	13	97293	47	174451	97
95926	105	97204	13	99000	4	174452	97
95927	105	97205	13	99001	4	174453	97
95929	105	97206	13	99002	4	174454	97
95930	105	97207	13	99003	4	174455	97
95931	105	97208	13	99004	4	174456	97
95932	105	97209	13	99005	4	174457	97
95933	105	97210	13	99006	4	174488	97
95934	105	97211	13	99007	4	174489	97
95935	105	97212	13	99008	4	174490	97
95936	105	97213	13	99009	4	174491	97
95937	105	97214	13	99010	4	174492	97
95938	105	97215	13	99011	4	174493	97
95939	105	97216	13	109307	104	174494	97
95940	105	97217	13	130140	104	174495	97
95941	105	97218	13	170830	100	175808	98
95942	105	97219	13	170831	100	175810	98
95943	105	97220	13	170832	100	175811	98
96155	61	97221	13	170833	100		
96156	61	97222	13	171981	100		
96157	61	97229	114	172898	100		
96158	61	97230	114	173283	100		
96869	61	97231	114	173888	96		
96870	61	97232	114	173889	96		
96917	5	97233	114	173890	96		
96918	5	97234	114	173891	96		

Die allgemeinen  
Geschäftsbedingungen  
und weitere aktuelle  
Informationen finden  
Sie unter

[www.meta-online.com](http://www.meta-online.com)







## Oberflächen

Die Oberflächen entnehmen Sie den jeweiligen Tabellen.  
Aus drucktechnischen Gründen kann es in der Darstellung zu Farbabweichungen kommen.

 **sendzimierverzinkt**

 **RAL 7035 · lichtgrau**

 **RAL 5010 · enzianblau**

 **RAL 2001 · rotorange**

Farbabweichungen sind vorbehalten und berechtigen nicht zu Reklamationen. Die Haftung für Druckfehler und -mängel ist ausgeschlossen.

## Preise

Unsere Preise sind ab Werk. Weitere Informationen entnehmen Sie bitte unseren AGBs.

## Lieferzeiten

Die Lieferzeiten sind mit unterschiedlichen Symbolen versehen und verschieden farbig gekennzeichnet.

Die Angaben beziehen sich auf Werktage/Arbeitstage und gelten nur für Deutschland, ausgenommen Insellieferungen. Den genauen Liefertermin entnehmen Sie bitte der Auftragsbestätigung.

 **24 Std. Service**

 **48 Std. Service**

 **Lieferzeit 7 Tage**

 **Lieferzeit 14 Tage**  
Artikel werden nicht zurückgenommen

 **Lieferzeit auf Anfrage**  
Artikel werden nicht zurückgenommen

Unsere ausgewählten Produkte aus dem Schnellprogramm – bei Bestellung in handelsüblichen Mengen – werden innerhalb 24 bzw. 48 Stunden nach Bestelleingang bei META an die Spedition übergeben (siehe Seite 4).

Ausschließlich unter der dafür eingerichteten Telefon- und Fax-Nummer eingegangene Bestellungen können wir in 24 bzw. 48 Stunden direkt zum Versand bereitstellen.

Kopieren, ausfüllen und faxen – So einfach geht's!

Ihr META-Fachhändler:



## META CLIP® Parcel – das Steckregal zum Mitnehmen

- einfacher, werkzeugloser Aufbau
- transportgerecht verpackt (max. Gewicht 25 kg)
- mit geteilter Stütze
- Oberfläche verzinkt
- Fachlast 150 kg · Feldlast 800 kg
- 1800 x 1000 x 400 mm (H x L x T), Anzahl Böden: 4 Stück

**Grundregal**  
Art.-Nr. 98278 € 139,-

**Anbauregal**  
Art.-Nr. 98279 € 99,-

Bestellung	Art.-Nr.	Kat.-Seite	Produkt-Bezeichnung – Farbe/Material	Anzahl	Einzelpreis <sup>1)</sup>	Gesamtpreis <sup>1)</sup>	
<b>Gesamt</b> ohne MwSt.							

<sup>1)</sup> Alle Preise zuzüglich gesetzlich vorgeschriebener Mehrwertsteuer

**Info** Wir bitten um  Rückruf/Terminvereinbarung  Besuch des Fachberaters  
 Ich interessiere mich für  Fachbodenregale  Büroregale  Palettenregale

**Adresse**

Rechnungsanschrift

Versandanschrift (falls abweichend)

Datum \_\_\_\_\_ rechtsverbindliche Unterschrift \_\_\_\_\_

zuständig \_\_\_\_\_

Kunden-Nr. \_\_\_\_\_